

YSM

POWERED STUDIO MONITORS

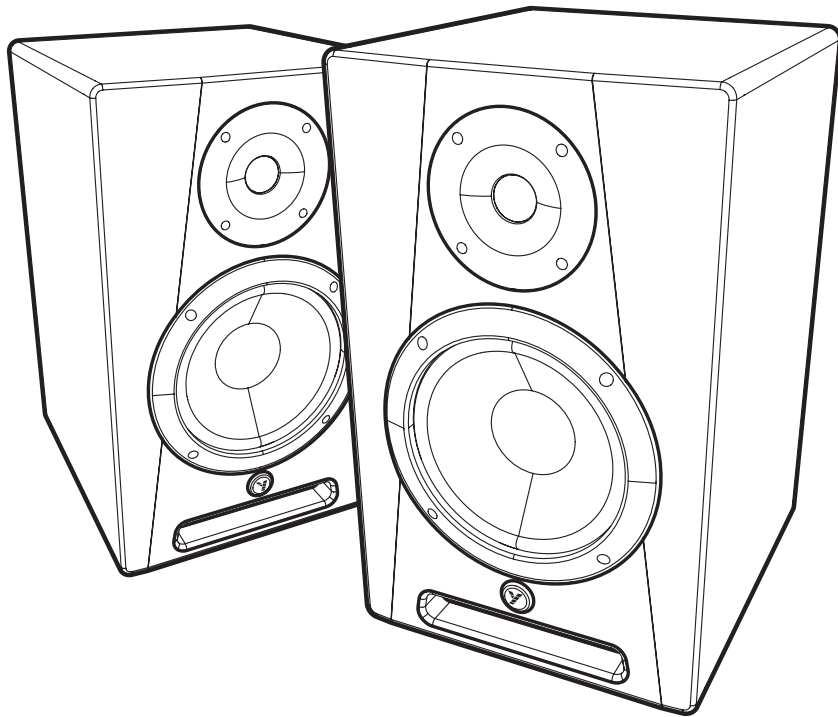

YSM5 YSM6 YSM8

OWNER'S MANUAL
MANUEL DE L'UTILISATEUR



YSM5 MODEL TYPE: YS1089
YSM6 & YSM8 MODEL TYPE: YS1090

IMPORTANT SAFETY INSTRUCTIONS



This lightning flash with arrowhead symbol, within an equilateral triangle, is intended to alert the user to the presence of uninsulated "dangerous voltage" within the product's enclosure that may be of sufficient magnitude to constitute a risk of electric shock to persons.

Ce symbole d'éclair avec tête de flèche dans un triangle équilatéral est prévu pour alerter l'utilisateur de la présence d'un « voltage dangereux » non-isolé à proximité de l'enceinte du produit qui pourrait être d'ampleur suffisante pour présenter un risque de choc électrique.



CAUTION AVIS

**RISK OF ELECTRIC SHOCK
DO NOT OPEN**

**RISQUE DE CHOC ELECTRIQUE
NE PAS OUVRIR**



The exclamation point within an equilateral triangle is intended to alert the user to the presence of important operating and maintenance (servicing) instructions in the literature accompanying the appliance.

Le point d'exclamation à l'intérieur d'un triangle équilatéral est prévu pour alerter l'utilisateur de la présence d'instructions importantes dans la littérature accompagnant l'appareil en ce qui concerne l'opération et la maintenance de cet appareil.



S2125A

FOLLOW ALL INSTRUCTIONS

**Instructions pertaining to a risk of fire,
electric shock, or injury to a person**

**CAUTION: TO REDUCE THE RISK OF ELECTRIC
SHOCK, DO NOT REMOVE COVER (OR BACK).**

NO USER SERVICEABLE PARTS INSIDE.

REFER SERVICING TO QUALIFIED SERVICE PERSONNEL.

THIS DEVICE IS FOR INDOOR USE ONLY!

Read Instructions: The Owner's Manual should be read and understood before operation of your unit. Please, save these instructions for future reference and heed all warnings.

Clean only with dry cloth.

Packaging: Keep the box and packaging materials, in case the unit needs to be returned for service.

Warning: To reduce the risk of fire or electric shock, do not expose this apparatus to rain or moisture. *Do not use this apparatus near water!*

Warning: When using electric products, basic precautions should always be followed, including the following:

Power Sources

Your unit should be connected to a power source only of the voltage specified in the owners manual or as marked on the unit. This unit has a polarized plug. Do not use with an extension cord or receptacle unless the plug can be fully inserted. Precautions should be taken so that the grounding scheme on the unit is not defeated. An apparatus with CLASS I construction shall be connected to a Mains socket outlet with a protective earthing ground. Where the MAINS plug or an appliance coupler is used as the disconnect device, the disconnect device shall remain readily operable.

Hazards

Do not place this product on an unstable cart, stand, tripod, bracket or table. The product may fall, causing serious personal injury and serious damage to the product. Use only with cart, stand, tripod, bracket, or table recommended by the manufacturer or sold with the product. Follow the manufacturer's instructions when installing the product and use mounting accessories recommended by the manufacturer. Only use attachments/accessories specified by the manufacturer

Note: Prolonged use of headphones at a high volume may cause health damage on your ears.

The apparatus should not be exposed to dripping or splashing water; no objects filled with liquids should be placed on the apparatus.

Terminals marked with the "lightning bolt" are hazardous live; the external wiring connected to these terminals require installation by an instructed person or the use of ready made leads or cords.

Ensure that proper ventilation is provided around the appliance. Do not install near any heat sources such as radiators, heat registers, stoves, or other apparatus (including amplifiers) that produce heat.

No naked flame sources, such as lighted candles, should be placed on the apparatus.

Power Cord

Do not defeat the safety purpose of the polarized or grounding-type plug. A polarized plug has two blades with one wider than the other. A grounding type plug has two blades and a third grounding prong. The wide blade or the third prong are provided for your safety. If the provided plug does not fit into your outlet, consult an electrician for replacement of the obsolete outlet. The AC supply cord should be routed so that it is unlikely that it will be damaged. Protect the power cord from being walked on or pinched particularly at plugs. If the AC supply cord is damaged DO NOT OPERATE THE UNIT. To completely disconnect this apparatus from the AC Mains, disconnect the power supply cord plug from the AC receptacle. The mains plug of the power supply cord shall remain readily operable.

Unplug this apparatus during lightning storms or when unused for long periods of time.

Service

The unit should be serviced only by qualified service personnel. Servicing is required when the apparatus has been damaged in any way, such as power-supply cord or plug is damaged, liquid has been spilled or objects have fallen into the apparatus, the apparatus has been exposed to rain or moisture, does not operate normally, or has been dropped.

SUIVEZ TOUTES LES INSTRUCTIONS

**Instructions relatives au risque de feu,
choc électrique, ou blessures aux personnes**

**AVIS: AFIN DE REDUIRE LES RISQUE DE CHOC ELECTRIQUE,
N'ENLEVEZ PAS LE COUVERT (OU LE PANNEAU ARRIERE)**

NE CONTIENT AUCUNE PIECE REPARABLE PAR L'UTILISATEUR.

CONSULTEZ UN TECHNICIEN QUALIFIE POUR L'ENTRETIEN

CE PRODUIT EST POUR L'USAGE À L'INTÉRIEUR SEULEMENT

Veillez Lire le Manuel: Il contient des informations qui devraient être comprises avant l'opération de votre appareil. Conservez. Gardez S.V.P. ces instructions pour consultations ultérieures et observez tous les avertissements.

Nettoyez seulement avec le tissu sec.

Emballage: Conservez la boîte au cas où l'appareil devait être retourner pour réparation.

Avertissement: Pour réduire le risque de feu ou la décharge électrique, n'exposez pas cet appareil à la pluie ou à l'humidité. *N'utilisez pas cet appareil près de l'eau!*

Attention: Lors de l'utilisation de produits électrique, assurez-vous d'adhérer à des précautions de bases incluant celle qui suivent:

Alimentation

L'appareil ne doit être branché qu'à une source d'alimentation correspondant au voltage spécifié dans le manuel ou tel qu'indiqué sur l'appareil. Cet appareil est équipé d'une prise d'alimentation polarisée. Ne pas utiliser cet appareil avec un cordon de raccordement à moins qu'il soit possible d'insérer complètement les trois lames. Des précautions doivent être prises afin d'éviter que le système de mise à la terre de l'appareil ne soit désengagé. Un appareil construit selon les normes de CLASS I devrait être raccordé à une prise murale d'alimentation avec connexion intacte de mise à la masse. Lorsqu'une prise de branchement ou un coupleur d'appareils est utilisée comme dispositif de débranchement, ce dispositif de débranchement devra demeurer pleinement fonctionnel avec raccordement à la masse.

Risque

Ne pas placer cet appareil sur un chariot, un support, un trépied ou une table instables. L'appareil pourrait tomber et blesser quelqu'un ou subir des dommages importants. Utiliser seulement un chariot, un support, un trépied ou une table recommandés par le fabricant ou vendus avec le produit. Suivre les instructions du fabricant pour installer l'appareil et utiliser les accessoires recommandés par le fabricant. Utilisez seulement les attachements/accessoires indiqués par le fabricant

Note: L'utilisation prolongée des écouteurs à un volume élevé peut avoir des conséquences néfastes sur la santé sur vos oreilles. .

Il convient de ne pas placer sur l'appareil de sources de flammes nues, telles que des bougies allumées.

L'appel ne doit pas être exposé à des égouttements d'eau ou des éclaboussures et qu'aucun objet rempli de liquide tel que des vases ne doit être placé sur l'appareil.

Assurez que l'appareil est fourni de la propre ventilation. Ne procédez pas à l'installation près de source de chaleur tels que radiateurs, registre de chaleur, fours ou autres appareils (incluant les amplificateurs) qui produisent de la chaleur.

Les dispositifs marqués d'une symbole "d'éclair" sont des parties dangereuses au toucher et que les câblages extérieurs connectés à ces dispositifs de connexion extérieure doivent être effectués par un opérateur formé ou en utilisant des cordons déjà préparés.

Cordon d'Alimentation

Ne pas enlever le dispositif de sécurité sur la prise polarisée ou la prise avec tige de mise à la masse du cordon d'alimentation. Une prise polarisée dispose de deux lames dont une plus large que l'autre. Une prise avec tige de mise à la masse dispose de deux lames en plus d'une troisième tige qui connecte à la masse. La lame plus large ou la tige de mise à la masse est prévu pour votre sécurité. La prise murale est désuète si elle n'est pas conçue pour accepter ce type de prise avec dispositif de sécurité. Dans ce cas, contactez un électricien pour faire remplacer la prise murale. Évitez d'endommager le cordon d'alimentation. Protégez le cordon d'alimentation. Assurez-vous qu'on ne marche pas dessus et qu'on ne le pince pas en particulier aux prises. **N'UTILISEZ PAS L'APPAREIL** si le cordon d'alimentation est endommagé. Pour débrancher complètement cet appareil de l'alimentation CA principale, déconnectez le cordon d'alimentation de la prise d'alimentation murale. Le cordon d'alimentation du bloc d'alimentation de l'appareil doit demeurer pleinement fonctionnel.

Débranchez cet appareil durant les orages ou si inutilisé pendant de longues périodes.

Service

Consultez un technicien qualifié pour l'entretien de votre appareil. L'entretien est nécessaire quand l'appareil a été endommagé de quelque façon que se soit. Par exemple si le cordon d'alimentation ou la prise du cordon sont endommagés, si il y a eu du liquide qui a été renversé à l'intérieur ou des objets sont tombés dans l'appareil, si l'appareil a été exposé à la pluie ou à l'humidité, si il ne fonctionne pas normalement, ou a été échappé.

IMPORTANT SAFETY INSTRUCTIONS

1. Read these instructions – All the safety and operating instructions should be read before this product is operated.
2. Keep these instructions – The safety and operating instructions should be retained for future reference.
3. Heed all warnings – All warnings on the appliance and in the operating instructions should be adhered to.
4. Follow all instructions – All operating and use instructions should be followed.
5. Do not use this apparatus near water – The appliance should not be used near water or moisture – for example, in a wet basement or near a swimming pool, and the like.
6. Clean only with dry cloth.
7. Do not block any ventilation openings. Install in accordance with the manufacture's instructions.
8. Do not install near any heat sources such as radiators, heat registers, stoves, or other apparatus (including amplifiers) that produce heat.
9. Do not defeat the safety purpose of the polarized or grounding plug. A polarized plug has two blades with one wider than the other. A grounding plug has two blades and a third grounding prong. The wide blade or the third prong is provided for your safety. If the provided plug does not fit into your outlet, consult an electrician for replacement of the obsolete outlet.
10. Protect the power cord from being walked on or pinched particularly at the plugs, convenience receptacles, and at the point where they exit from the apparatus.
11. Only use attachments/accessories specified by the manufacturer.
12. Use only with the cart, stand, tripod, bracket, or table specified by the manufacturer, or sold with the apparatus. When a cart or rack is used, use caution when moving the cart/apparatus combination to avoid injury from tip-over.
13. Unplug the apparatus during lightning storms or when unused for long periods of time.
14. Refer all servicing to qualified personnel. Servicing is required when the apparatus has been damaged in any way, such as power supply cord or plug is damaged, liquid has been spilled or objects have fallen into the apparatus has been exposed to rain or moisture, does not operate normally, or has been dropped.
15. **WARNING** :To reduce the risk of fire or electric shock, do not expose this apparatus to rain or moisture. The apparatus shall not be exposed to dripping or splashing and that objects filled with liquids, such as vases, shall not be placed on apparatus.
16. **WARNING**: The mains plug is used as disconnect device, the disconnect device shall remain readily operable
17.  Correct Disposal of this product. This marking indicates that this product should not be disposed with other household wastes throughout the EU. To prevent possible harm to the environment or human health from uncontrolled waste disposal, recycle it responsibly to promote the sustainable reuse of material resources. To return your used device, please use the return and collection systems or contact the retailer where the product was purchased. They can take this product for environmental safe recycling.
18. Voltage selector: Used to adjust the input rating (110-120 Vac 50/60 Hz and 220-240 Vac 50/60 Hz), please just insert the mains power plug into the socket-outlet with voltage within the setting of the selector. The current ratings of mains fuse links are different for different input rating (see marking for details), and the fitted mains fuse link was just related to the input rating as setting of the selector during factory assembly line work, please ask a qualified personnel to help you replace the mains fuse link before you adjust the voltage selector.



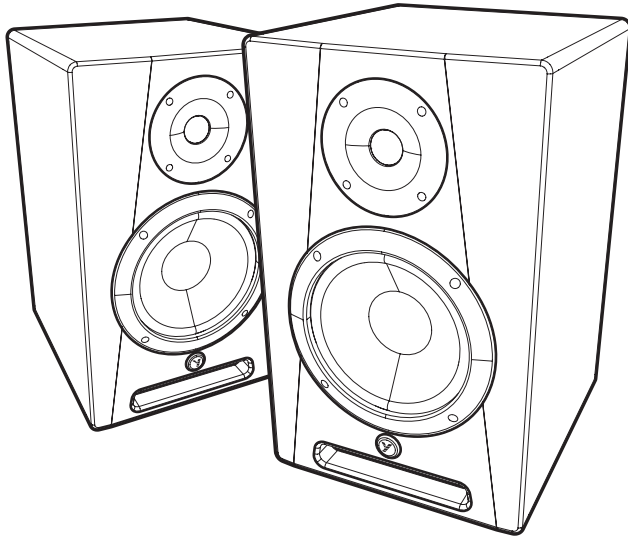

YSM5, YSM6 and YSM8 Powered Studio Monitors

Welcome to the next generation of Yorkville Sound Powered Studio Monitors. Building upon our technical knowledge and experience we have developed better sounding monitors which are easier to use in virtually any environment. The Yorkville Sound monitors are at home in professional recording studios, home studios and living rooms. We're confident that the YSM5, YSM6 or YSM8 will help you cut to the mix and create fantastic music!

The YSM5, YSM6 and YSM8 feature 1-inch black-silk diaphragm neodymium dome tweeters. These tweeters use specially designed waveguide bevelled edge housings. The waveguide bevelled edges perfectly couple the tweeter with the woofer, reducing sonic anomalies normally created by their proximity. The leading-edge fibre-composite cone woofers have also been designed to perform with sonic excellence, providing a wide dynamic range at all levels. Transparent bi-amplification is specifically optimised for each driver. This guarantees perfect performance and eliminates the phase irregularities between tweeter and woofer that are usually associated with passive crossover networks.

1. Mains Voltage Select Switch, Cord and Fuse Replacement

Before plugging the power cord in the back of the YSM5, YSM6 or YSM8 set the Voltage Switch to the required voltage, either 110-120 VAC (North America) or 220-240 VAC (Europe and Australia).



Mains Voltage Select Switch



NOTE: If the fuse needs replacing, disconnect the power cord from the back of the unit; using a small flat head screw driver, pry out the plastic fuse holder located just beside the power receptacle. Refer to replacement values printed at the back of the unit, near the Serial Number.

If the unit does not power up, check...

- i. Power cord is connected.
- ii. Power source is turned on.
- iii. Fuse is blown, if replaced and it still blows then there is permanent fault inside the unit and should be returned to a Yorkville dealer.

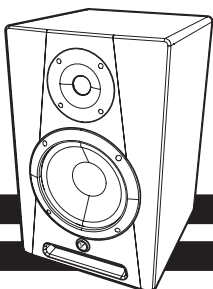

2. Input Jack

The inputs of all three monitors are balanced and can use a ¼-inch TRS phone jack or XLR connector. If you need to use an RCA cable to connect, use a standard RCA > ¼-inch adapter such as the APEX AA1/6. Similarly, If you wish to use an 1/8inch (3.5MM) cable you will need the APEX AA49 adapter.

Combi INPUT 1/4-inch/XLR



- 1 = Ground
- 2 = (+) 0°
- 3 = (-) 180°

3. Input Sensitivity (YSM5, YSM6 and YSM8)

The Input Sensitivity control enables the YSM5, YSM6 and YSM8 monitors to be properly matched to various systems enabling the best calibration between the devices.



The Input Sensitivity can be adjusted in two ways,

- i. as a Volume Control. Connect a line in from the line-level source into the YSM's input located at the back of the unit, proceed to rotate the Input Sensitivity control located at the rear of the monitor counter clockwise for minimum/off and full clockwise for maximum gain (sensitivity). Please note, always start with the volume control at minimum (off) and slowly bring up to desired level.
- ii. If you are using a mixing console to feed the input of the YSM powered monitor, set the db gain control to the desired level and then proceed to the Input Sensitivity control on the YSM powered monitor and adjust to same db level as the mixer, this insures that the overall desired gain is not too much or too little.

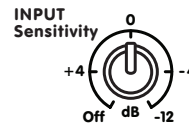
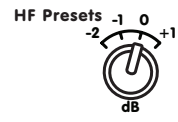
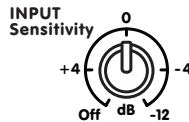
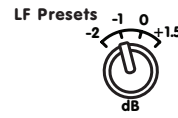
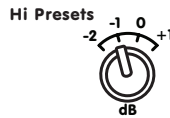

4. HF Presets Control Settings (YSM5, YSM6 and YSM8)

The default setting for the HF (high frequency) is 0 which is a flat response in normal near field conditions. If the room is over dampened it might be desirable to increase the HF trim to +1, this will increase the High Frequency response, the opposite would hold for an under dampened room with a lot of reflections that can become quite challenging for the ears, try settings -1 and -2.



HF Presets

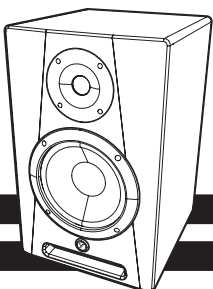
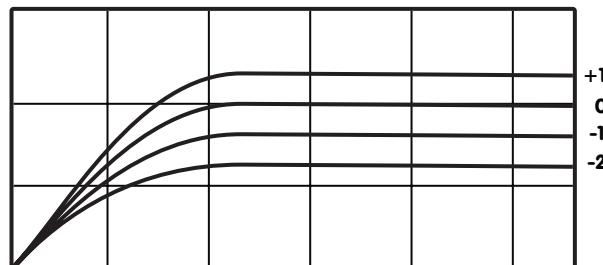



5. Low Frequency Control Settings (YSM6 and YSM8)

The default setting for the LF (low frequency) is 0. As an example, if the monitors are placed in the middle of a room and more low end response is needed, set the select switch to +1.5 A. As another example, if your monitors are placed against the back wall as shown in the diagram below, it is recommended that you set the LF setting to -1. Accordingly, if the monitors are placed in the corner of the room, set to -2.

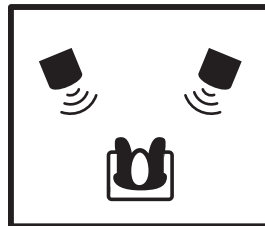
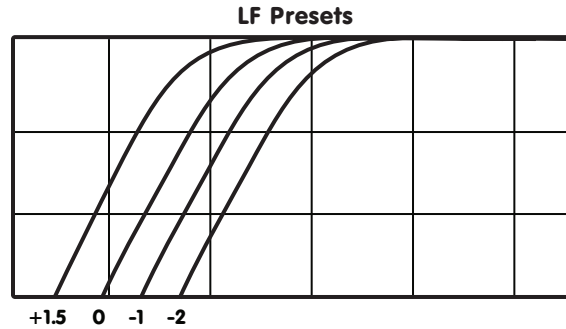

Full Space Placement
(full area)

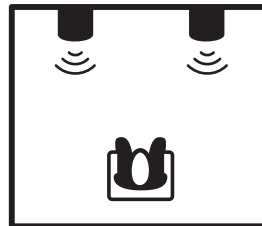

1/2 Space Placement
(against the wall)

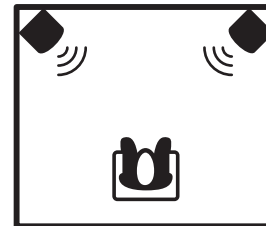

1/4 Space Placement
(in corner)

6. Bi-Amplification



The common term is bi-amplification, a process which uses two power amplifiers and an electronically accurate 'active' crossover network. This type of crossover network divides the signal much more precisely than traditional passive crossover networks. All three monitors, the YSM5, YSM6 and YSM8 use bi-amplification, an amplifier dedicated for the tweeter and another for the woofer.

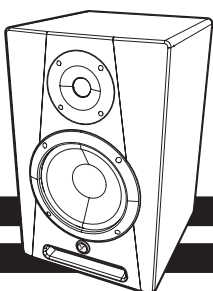

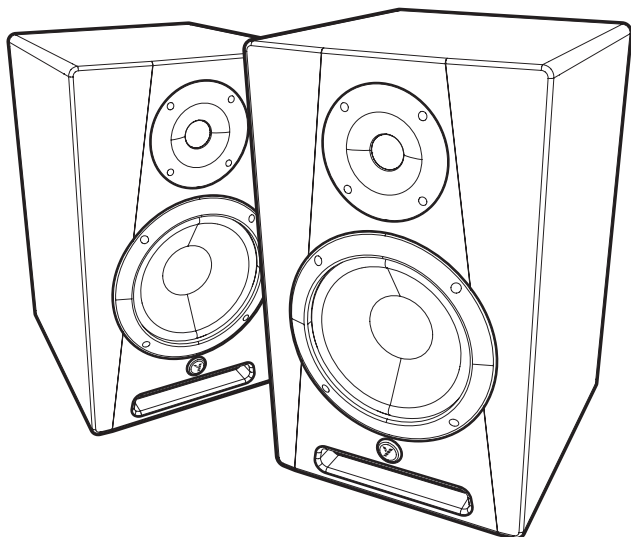

Moniteurs de Studio Amplifiés YSM5, YSM6 et YSM8

Bienvenue à la prochaine génération de moniteurs de studio amplifiés Yorkville Sound. En s'appuyant sur nos connaissances techniques et sur notre expérience nous avons développé de meilleurs moniteurs qui sont plus faciles à utiliser dans pratiquement n'importe quel environnement. Les moniteurs Yorkville Sound sont à leur place dans les studios d'enregistrement professionnel, les home studios et à la maison. Nous sommes confiants que les YSM5, YSM6 ou YSM8 vous aideront à créer des mixes et de la musique fantastiques!

Les YSM5, YSM6 et YSM8 sont munis de tweeters néodyme en dôme avec membrane 1 pouce fait de soie noire. Ces tweeters utilisent des boîtiers waveguide spécialement conçus avec périphérie biseauté. La périphérie biseautés waveguide unis parfaitement le tweeter et le woofer réduisant les anomalies sonores normalement créées par leur proximité. Les woofers à technologie de pointe avec cône en fibre composite ont également été conçues pour offrir une excellente sonorité, offrant une gamme étendue d'extension dynamique à tous les niveaux. La bi-amplification transparente est précisément optimisée pour chaque driver. Ceci garantit une performance parfaite et élimine les irrégularités de phase entre tweeter et woofer qui sont communément associés aux réseaux passif de filtre de coupure.



1. Sélecteur de Tension d'Alimentation, Cordon et Remplacement du Fusible

Avant de brancher le cordon d'alimentation à l'arrière de la YSM5, YSM6 ou YSM8 régler le sélecteur de tension d'alimentation à la tension requise, soit 110-120 VAC (Amérique du Nord) ou 220-240 VAC (Europe et Australie).

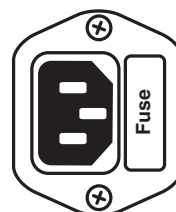
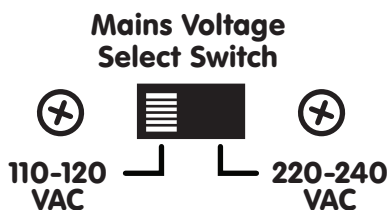

NOTE: Si le fusible doit être remplacé, débranchez le cordon d'alimentation à l'arrière de l'appareil; en utilisant un petit tournevis à tête plate, soulever le porte-fusible en plastique situé juste à côté de la prise d'alimentation. Reportez-vous aux valeurs de remplacement imprimé à l'arrière de l'appareil, près du numéro de série.

Si l'appareil ne s'allume pas, vérifier ...

- i. si le cordon d'alimentation est connecté.
- ii. si la source d'alimentation est allumé.
- iii. si le fusible a sauté. Un fusible qui continu de sauter après avoir été remplacé indique une défaillance permanente à l'intérieur de l'appareil et celui-ci doit être retourné à un détaillant Yorkville.

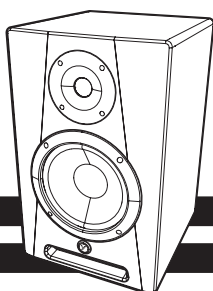

2. Prise d'Entrée

Les entrées des trois moniteurs sont symétrique et peuvent accommoder les fiches ¼ pouce PBM ou XLR. Si vous devez utiliser un câble de type RCA pour le raccordement, utilisez un adaptateur standard RCA > ¼ pouce comme le APEX AA1 / 6. De même, si vous souhaitez utiliser un câble avec prise 1/8 pouce (3,5 mm), vous devrez utiliser l'adaptateur APEX AA49.

Combi INPUT
1/4-inch/XLR



BAL / UNBAL

1 = Ground
2 = (+) 0°
3 = (-) 180°

3. Sensibilité d'Entrée (YSM5, YSM6 et YSM8)

La commande Sensibilité d'Entrée (Input Sensitivity) permet de correctement assortir les moniteurs YSM5, YSM6 et YSM8 à différents systèmes permettant d'obtenir le meilleur calibrage possible entre les appareils.

La sensibilité d'entrée peut être réglée de deux façons,



- i. Comme Commande de Volume. Connectez à l'entrée du YSM qui est située à l'arrière du moniteur, un signal à partir d'une source de niveau ligne. Tournez la commande Sensibilité d'Entrée située à l'arrière du moniteur, dans le sens anti-horaire pour un niveau minimum/fermé. Tournez-la dans le sens horaire pour un gain maximum (sensibilité). Notez bien; commencez toujours avec la commande de volume réglée au minimum (off) et augmentez lentement jusqu'à l'obtention du niveau souhaité.
- ii. Si vous utilisez une console de mixage pour alimenter l'entrée du moniteur amplifié YSM, réglez la commande de gain db au niveau désiré, puis procéder au réglage de la commande Sensibilité d'Entrée sur le YSM afin d'obtenir le même niveau db que sur la table de mixage. Ceci assure que le gain global désiré n'est pas trop élevé ou trop bas.

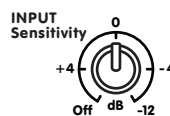
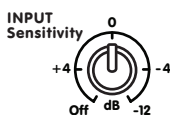
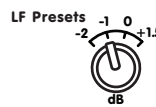
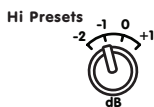

4. HF Paramètres Prédéfinis (YSM5, YSM6 et YSM8)

Le réglage par défaut pour les HF (hautes fréquences) est 0. Ce qui offre une courbe de réponse uniforme dans des conditions habituelles ou les haut-parleurs sont à proximité. Dans une pièce à sonorité plus étouffée il peut être souhaitable d'augmenter la compensation HF à +1. Vous augmenterez ainsi la réponse des haute fréquence. Le contraire est lui aussi vrai pour une pièce très réverbérante ou le grand nombre de réflexions peuvent devenir aggravant à l'écoute. Dans ce cas, essayer des réglages de -1 et -2.

HF Presets

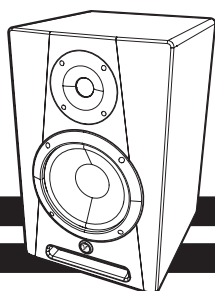
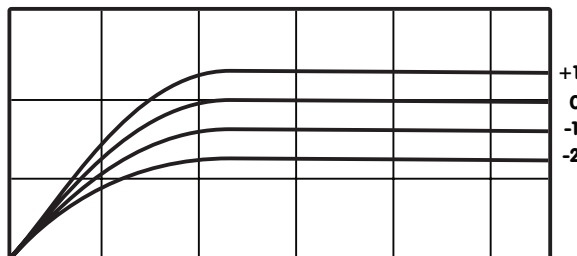



5. Paramètres de Contrôle de Fréquence Basse (YSM6 et YSM8)

Le réglage par défaut pour les LF (basses fréquences) est 0. Par exemple, si les moniteurs sont placés au milieu d'une pièce et une réponse accrue des fréquences graves est nécessaire, réglez le sélecteur à +1,5. Si toutefois vos moniteurs sont placés contre le mur arrière, tel qu'illustré dans le diagramme ci-dessous, il est recommandé de régler le sélecteur LF à -1. Si les moniteurs sont placés dans le coin de la pièce, réglez le sélecteur à -2.

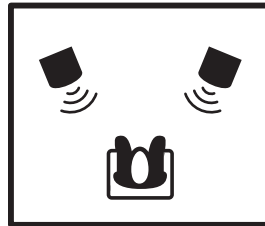
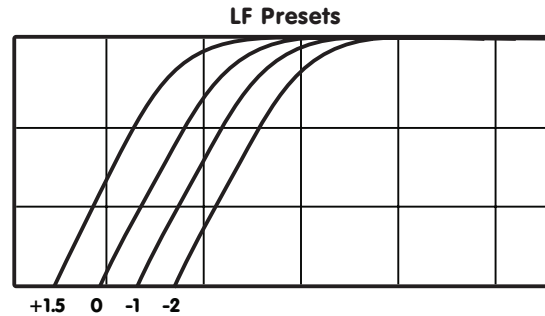

Full Space Placement
(full area)

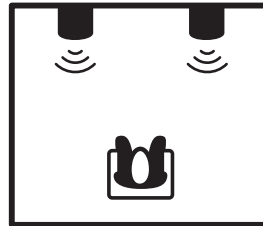

1/2 Space Placement
(against the wall)

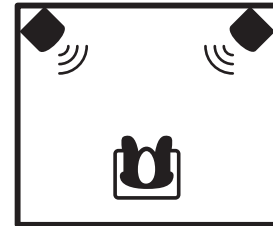

1/4 Space Placement
(in corner)

6. Bi-Amplification



Le terme commun est la bi-amplification, un processus qui utilise deux amplificateurs de puissance et un réseau électronique actif précis pour le filtre de coupure. Ce type de réseau de filtre de coupure divise le signal beaucoup plus précisément que les réseaux traditionnels de filtre passif. Les trois modèles de moniteurs, le YSM5, YSM6 et YSM8 utilisent la bi-amplification. Un amplificateur dédié pour le tweeter et un autre pour le woofer.

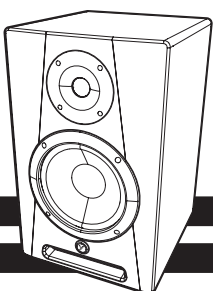

YSM

POWERED STUDIO MONITORS

YSM5 YSM6 YSM8

Specifications			
Model	YSM-5	YSM-6	YSM-8
Active or Passive	Active	Active	Active
Program Power (Watts)	45	65	95
Biamp / Configuration	Yes-Two Way	Yes-Two Way	Yes-Two Way
Max SPL (dB)	105	105	105
Frequency Response (Hz +/- 3db)	52Hz-20kHz	50Hz-20kHz	45Hz-20kHz
Crossover Frequency (Hz)	3.0 kHz	2.6 kHz	2.4 kHz
HF Driver(s)	Neo Soft dome Ferro Fluid	Neo Soft dome Ferro Fluid	Neo Soft dome Ferro Fluid
HF Program Power (Watts)	15	20	25
HF Dispersion (°H x °V)	60°	60°	60°
HF Protection	Therm, Over voltage	Therm, Over voltage	Therm, Over voltage
LF Driver/s	5-inch composite	6.5-inch composite	8-inch composite
LF Program Power(Watts)	30	45	70
LF Impedance (ohms)	4	4	4
LF Protection	Therm, O.V	Therm, O.V,clip	Therm, O.V,clip
Shielding	Yes	Yes	Yes
HF Power Amplifier (Watts)	15	18	20
HF Amplifier Type	A/B	A/B	A/B
HF Distortion	0.03	0.08	0.08
LF Power Amplifier (Watts)	30	50	75
LF Amplifier Type	A/B	A/B	A/B
LF Distortion	0.02%	0.02%	0.02%
LF Processing	Analog	Analog	Analog
Cooling Scheme	convection	convection	convection
Power Cable	included	included	included
Power Switch	front/back litf	ront/back litf	ront/back lit
Power Consumption (typ/max)	40/100 VA	40/100 VA	40/100 VA
Inputs - 1/4-inch Jacks	1	1	1
Inputs - XLR	1	1	1
Input Sensitivity (Vrms Sine)	0.2	0.2	0.2
Level Controls	1	1	1
EQ Controls	1	2	2
Limiter	yes	Yes	yes
LED Indicators	power on front	power on front	power on front
Other Controls / Features	base foam pad	base foam pad	base foam pad
Enclosure Materials	mdf	mdf	mdf
Baffle Material	mdf	mdf	mdf
Covering / Finish	Enamel	Enamel	Enamel
Optional Covering / Finishes	N/A	N/A	N/A
Dimensions (DWH xbackW, inches)	9.5 x 7.5 x 11.5	10 x 9.5 x 15	10.8 x 10.5 x 16.5
Dimensions (DWH xbackW, cm)	24.13 x 19.05 x 29.21	25.4 x 24.13 x 38.1	27.43 x 26.67 x 41.91
Weight (lbs/lbs)	15/10	21/15	28/17.7

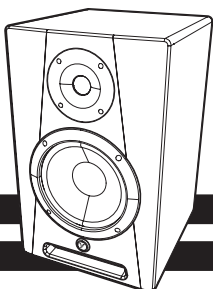

YSM

POWERED STUDIO MONITORS

YSM5 YSM6 YSM8

Spécifications			
Modèle	YSM-5	YSM-6	YSM-8
Actif ou Passif	Actif	Actif	Actif
Puissance Nominale (Watts)	45	65	95
Biamp / Configuration	Oui-Deux voix	Oui-Deux voix	Oui-Deux voix
Max SPL (dB)	105	105	105
Réponse en Fréquences (Hz)	52Hz-20kHz	50Hz-20kHz	45Hz-20kHz
Fréquence du Filtre de coupure (Hz)	3.0 kHz	2.6 kHz	2.4 kHz
Driver(s)	Neo dôme flexible Ferro Fluide	Neo dôme flexible Ferro Fluide	Neo dôme flexible Ferro Fluide
Puissance Nominale HF (Watts)	15	20	25
Dispersion HF (°H x °V)	60°	60°	60°
Protection HF	Therm, Survoltage	Therm, Survoltage	Therm, Survoltage
Driver/s Basses Fréquences	5" composite	6.5" composite	8" composite
Puissance Nominale BF (Watts)	30	45	70
Impédance BF (ohms)	4	4	4
Protection BF	Therm, Survoltage	Therm, survoltage,clip	Therm, survoltage,clip
Blindage	Oui	Oui	Yes
Amplificateur de Puissance HF (Watts)	15	18	20
Type d'Amplificateur HF	A/B	A/B	A/B
Distortion HF	0.03	0.08	0.08
Amplificateur de Puissance BF (Watts)	30	50	75
Type d'Amplificateur BF	A/B	A/B	A/B
Distortion BF	0.02%	0.02%	0.02%
Traitement BF	Analogue	Analogue	Analogue
Système de refroidissement	convection	convection	convection
Cordon d'Alimentation	inclus	inclus	inclus
Sélecteur de Mise en Marche	devant/arrière,illuminé	devant/arrière,illuminé	devant/arrière,illuminé
Consommation d'énergie (typ/max)	40/100 VA	40/100 VA	40/100 VA
Entrées - prise 1/4-pouce	1	1	1
Entrée - XLR	1	1	1
Sensibilité d'Entrée (Vrms Sine)	0.2	0.2	0.2
Commande de Volume	1	1	1
Commandes d'égalisation	1	2	2
Limiteur	yes	Yes	yes
DEL Indicatrice	alimentation panneau avant	alimentation panneau avant	alimentation panneau avant
Autres Contrôles / Caractéristiques	base en mousse	base en mousse	base en mousse
Matériaux de Construction	mdf	mdf	mdf
Matériaux - Baffle	mdf	mdf	mdf
Finition	Émail	Émail	Émail
Finition/Recouvrement Optionnel	N/A	N/A	N/A
Dimensions (H x L x P) (mm)	205 x 115 x 115	205 x 115 x 115	205 x 115 x 115

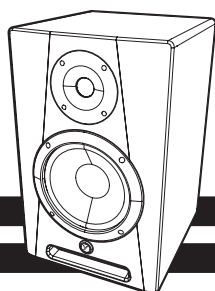

Block Diagram for YSM5, YSM6 & YSM8

DESIGNED & MANUFACTURED BY YORKVILLE SOUND

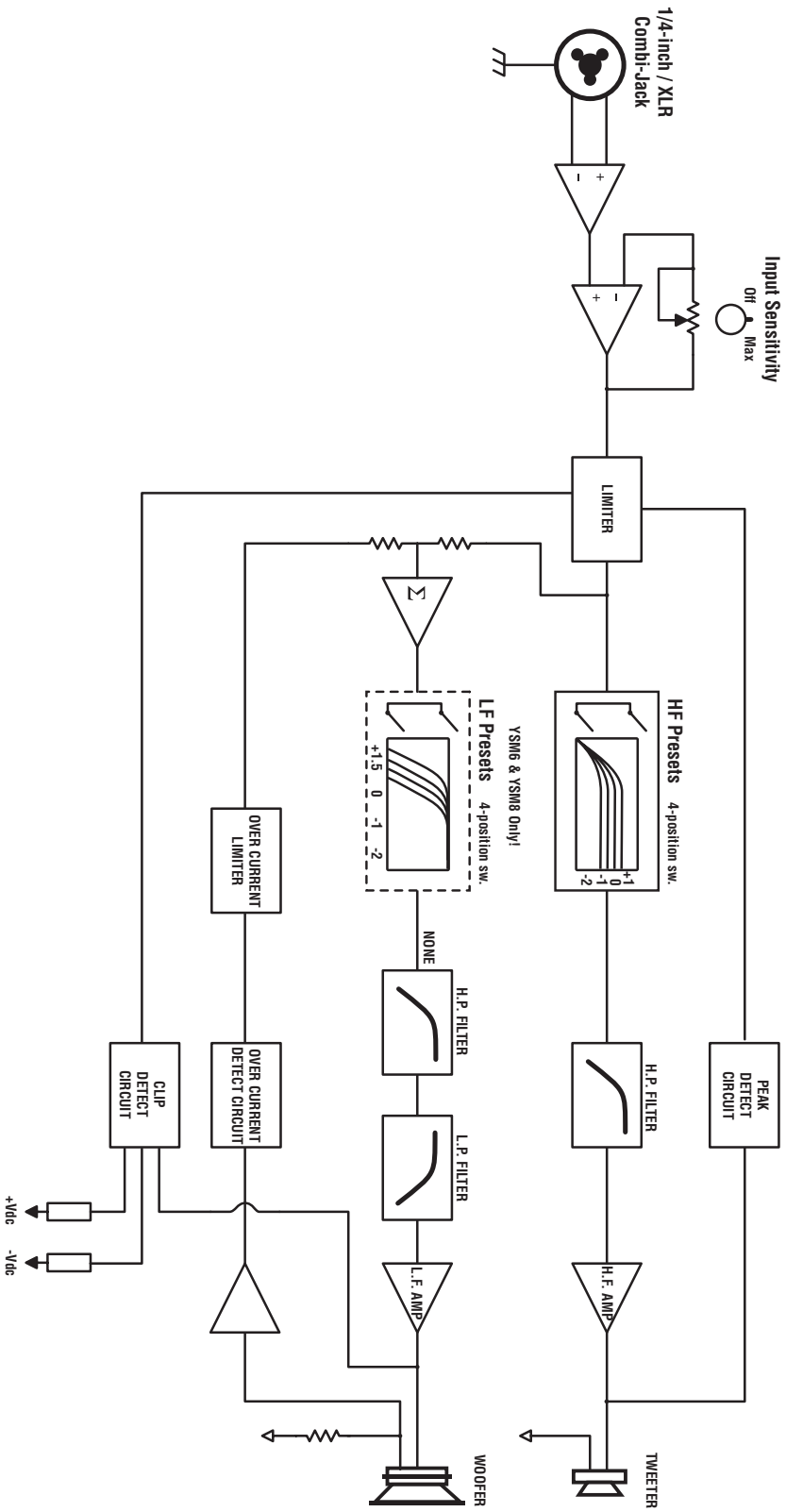



Two & Ten Year Warranty

Unlimited Warranty

Yorkville's two and ten-year unlimited warranty on this product is transferable and does not require registration with Yorkville Sound or your dealer. If this product should fail for any reason within two years of the original purchase date (ten years for the wooden enclosure), simply return it to your Yorkville dealer with original proof of purchase and it will be repaired free of charge. This includes all Yorkville products, except for the YSM Series studio monitors, Coliseum Mini Series and TX Series Loudspeakers.

Freight charges, consequential damages, weather damage, damage as a result of improper installation, damages due to exposure to extreme humidity, accident or natural disaster are excluded under the terms of this warranty. Warranty does not cover consumables such as vacuum tubes or par bulbs. See your Yorkville dealer for more details. Warranty valid only in Canada and the United States.

Garantie Illimitée

La garantie illimitée de deux et dix ans de ce produit est transférable. Il n'est pas nécessaire de faire enregistrer votre nom auprès de Yorkville Sound ou de votre détaillant. Si, pour une raison quelconque, ce produit devient défectueux durant les deux années qui suivent la date d'achat initial (dix ans pour l'ébénisterie), retournez-le simplement à votre détaillant Yorkville avec la preuve d'achat original et il sera réparé gratuitement. Ceci inclus tous les produits Yorkville à l'exception de la série de moniteurs de studio YSM, la mini série Coliseum et de la série TX.

Les frais de port et de manutention ainsi que les dommages indirects ou dommages causés par désastres naturels, extrême humidité ou mauvaise installation ne sont pas couverts par cette garantie. Cette garantie ne couvre pas les produits consommables tels que lampe d'amplificateur ou ampoules "PAR". Voir votre détaillant Yorkville pour plus de détails. Cette garantie n'est valide qu'au Canada et aux États Unis d'Amérique.

REAL Gear.
REAL People.



Canada U.S.A.

Voice: (905) 837-8481 Voice: (716) 297-2920
Fax: (905) 837-8746 Fax: (716) 297-3689

www.yorkville.com

Yorkville Sound Yorkville Sound Inc.
550 Granite Court 4625 Witmer Industrial Estate
Pickering, Ontario Niagara Falls, New York
L1W-3Y8 CANADA 14305 USA



WEB: www.yorkville.com

**WORLD HEADQUARTERS
CANADA**

Yorkville Sound
550 Granite Court
Pickering, Ontario
L1W-3Y8 CANADA

Voice: (905) 837-8481
Fax: (905) 837-8746

U.S.A.

Yorkville Sound Inc.
4625 Witmer Industrial Estate
Niagara Falls, New York
14305 USA

Voice: (716) 297-2920
Fax: (716) 297-3689



Quality and Innovation Since 1963

Printed in China

Manual-Owners-ysm5_6_8-00-1v1 • March 11, 2011