



YXL SERIES

**BI-AMP POWERED
LOUDSPEAKER
ENCLOSURES**

YXL10P

YXL12P

YXL15P

OWNER'S MANUAL

MANUEL DE L'UTILISATEUR

YXL10P
YXL12P
YXL15P



IMPORTANT SAFETY INSTRUCTIONS



This lightning flash with arrowhead symbol, within an equilateral triangle, is intended to alert the user to the presence of uninsulated "dangerous voltage" within the product's enclosure that may be of sufficient magnitude to constitute a risk of electric shock to persons.

Ce symbole d'éclair avec tête de flèche dans un triangle équilatéral est prévu pour alerter l'utilisateur de la présence d'un «voltage dangereux» non-isolé à proximité de l'enceinte du produit qui pourrait être d'ampleur suffisante pour présenter un risque de choc électrique.



The DO NOT STACK symbol is intended to alert the user that the product shall not be vertically stacked because of the nature of the product.

Le symbole NE PAS EMPILER est pour alerter l'utilisateur que le produit ne doit pas être empilé verticalement en raison de la nature du produit.



SEPARATE COLLECTION WEEE

CAUTION • AVIS

**RISK OF ELECTRIC SHOCK
DO NOT OPEN
RISQUE DE CHOC ÉLECTRIQUE
NE PAS OUVRIR**



CAUTION: HOT SURFACE
ATTENTION: SURFACE CHAUDE



DO NOT
PUSH OR PULL



NOT TO BE SERVICED
BY USERS



The exclamation point within an equilateral triangle is intended to alert the user to the presence of important operating and maintenance (servicing) instructions in the literature accompanying the appliance.

Le point d'exclamation à l'intérieur d'un triangle équilatéral est prévu pour alerter l'utilisateur de la présence d'instructions importantes dans la littérature accompagnant l'appareil en ce qui concerne l'opération et la maintenance de cet appareil.



CAUTION: OVERHEAD LOAD
ATTENTION: CHARGE AÉRIENNE

FOLLOW ALL INSTRUCTIONS

Instructions pertaining to a risk of fire, electric shock, or injury to a person

CAUTION: TO REDUCE THE RISK OF ELECTRIC SHOCK, DO NOT REMOVE COVER (OR BACK).

NO USER SERVICEABLE PARTS INSIDE. REFER SERVICING TO QUALIFIED SERVICE PERSONNEL. THIS DEVICE IS FOR INDOOR USE ONLY!

INSTALLED BATTERY PACKS SHALL NOT BE EXPOSED TO EXCESSIVE HEAT SUCH AS SUNSHINE, FIRE OR THE LIKE.

SUIVEZ TOUTES LES INSTRUCTIONS

Instructions relatives au risque de feu, choc électrique, ou blessures aux personnes

AVIS: AFIN DE REDUIRE LES RISQUES DE CHOC ELECTRIQUE, N'ENLEVEZ PAS LE COUVERT (OU LE PANNEAU

ARRIERE) NE CONTIENT AUCUNE PIECE REPARABLE PAR L'UTILISATEUR. CONSULTEZ UN TECHNICIEN QUALIFIE POUR L'ENTRETIEN CE PRODUIT EST POUR L'USAGE A L'INTERIEUR SEULEMENT. LES PACKS BATTERIES INSTALLÉS NE DOIVENT PAS ÊTRE EXPOSÉS À UNE CHALEUR EXCESSIVE TELLE QUE LE ENSOLEILLEMENT, LE FEU OU SIMILAIRES.

Read Instructions: The Owner's Manual should be read and understood before operation of your unit. Please, save these instructions for future reference and heed all warnings.

Cleaning: Clean only with dry cloth.

Packaging: Keep the box and packaging materials, in case the unit needs to be returned for service.

Warning: To reduce the risk of fire or electric shock, do not expose this apparatus to rain or moisture. *Do not use this apparatus near water!*

Warning: When using electric products, basic precautions should always be followed, including the following:

Power Sources

Your unit should be connected to a power source only of the voltage specified in the owners manual or as marked on the unit. This unit has a polarized plug. Do not use with an extension cord or receptacle unless the plug can be fully inserted. Precautions should be taken so that the grounding scheme on the unit is not defeated. An apparatus with CLASS I construction shall be connected to a Mains socket outlet with a protective earthing connection. Where the MAINS plug or an appliance coupler is used as the disconnect device, the disconnect device shall remain readily operable.

Hazards

Do not place this product on an unstable cart, stand, tripod, bracket or table. The product may fall, causing serious personal injury and serious damage to the product. Use only with cart, stand, tripod, bracket, or table recommended by the manufacturer or sold with the product. Follow the manufacturer's instructions when installing the product and use mounting accessories recommended by the manufacturer. Only use attachments/accessories specified by the manufacturer.

Equipment that is suspended overhead must use a secondary safeguard to prevent personal injury in the event the primary mounting mechanism fails. Safety eyebolts attached to the equipment and galvanized steel wire can be used together to implement a failsafe mounting thus ensuring the safety of the equipment and anyone positioned below the equipment.

Improper installation can result in bodily injury or death. If you are not qualified to attempt the installation get help from a professional structural rigger.

Note: Prolonged use of headphones at a high volume may cause health damage to your ears.

The apparatus should not be exposed to dripping or splashing water; no objects filled with liquids should be placed on the apparatus.

Terminals marked with the "lightning bolt" are hazardous live; the external wiring connected to these terminals require installation by an instructed person or the use of ready made leads or cords.

Ensure that proper ventilation is provided around the appliance. Do not install near any heat sources such as radiators, heat registers, stoves, or other apparatus (including amplifiers) that produce heat.

No naked flame sources, such as lighted candles, should be placed on the apparatus.

Power Cord

Do not defeat the safety purpose of the polarized or grounding-type plug. A polarized plug has two blades with one wider than the other. A grounding type plug has two blades and a third grounding prong. The wide blade or the third prong are provided for your safety. If the provided plug does not fit into your outlet, consult an electrician for replacement of the obsolete outlet. The AC supply cord should be routed so that it is unlikely that it will be damaged. Protect the power cord from being walked on or pinched particularly at plugs. If the AC supply cord is damaged DO NOT OPERATE THE UNIT. To completely disconnect this apparatus from the AC Mains, disconnect the power supply cord plug from the AC receptacle. The mains plug of the power supply cord shall remain readily operable.

Unplug this apparatus during lightning storms or when unused for long periods of time.

Service

The unit should be serviced only by qualified service personnel. Servicing is required when the apparatus has been damaged in any way, such as power-supply cord or plug is damaged, liquid has been spilled or objects have fallen into the apparatus, the apparatus has been exposed to rain or moisture, does not operate normally, requires battery pack replacement or has been dropped. Disconnect power before servicing!

Veillez Lire le Manuel: Il contient des informations qui devraient être comprises avant l'opération de votre appareil. Conservez. Gardez S.V.P. ces instructions pour consultations ultérieures et observez tous les avertissements.

Nettoyage: Nettoyez seulement avec le tissu sec.

Emballage: Conservez la boîte au cas où l'appareil devrait être retourner pour réparation.

Avertissement: Pour réduire le risque de feu ou la décharge électrique, n'exposez pas cet appareil à la pluie ou à l'humidité. *N'utilisez pas cet appareil près de l'eau!*

Attention: Lors de l'utilisation de produits électrique, assurez-vous d'adhérer à des précautions de bases incluant celle qui suivent:

Alimentation

L'appareil ne doit être branché qu'à une source d'alimentation correspondant au voltage spécifié dans le manuel ou tel qu'indiqué sur l'appareil. Cet appareil est équipé d'une prise d'alimentation polarisée. Ne pas utiliser cet appareil avec un cordon de raccordement à moins qu'il soit possible d'insérer complètement les trois lames. Des précautions doivent être prises afin d'éviter que le système de mise à la terre de l'appareil ne soit déséquilibré. Un appareil construit selon les normes de CLASS I devrait être raccordé à une prise murale d'alimentation avec connexion intacte de mise à la masse. Lorsqu'une prise de branchement ou un coupleur d'appareils est utilisée comme dispositif de débranchement, ce dispositif de débranchement devra demeurer pleinement fonctionnel avec raccordement à la masse.

Risque - Ne pas placer cet appareil sur un chariot, un support, un trépied ou une table instables. L'appareil pourrait tomber et blesser quelqu'un ou subir des dommages importants. Utilisez seulement un chariot, un support, un trépied ou une table recommandés par le fabricant ou vendus avec le produit. Suivre les instructions du fabricant pour installer l'appareil et utiliser les accessoires recommandés par le fabricant. Utilisez seulement les attachements/accessoires indiqués par le fabricant.

L'équipement suspendu au-dessus de la tête doit utiliser une protection secondaire pour éviter les blessures en cas de défaillance du mécanisme de montage principal. Les boulons à œil de sécurité fixés à l'équipement et le fil d'acier galvanisé peuvent être utilisés ensemble pour mettre en œuvre un montage à sécurité intégrée, assurant ainsi la sécurité de l'équipement et de toute personne placée sous l'équipement.

Une installation incorrecte peut entraîner des blessures corporelles ou la mort. Si vous n'êtes pas qualifié pour tenter l'installation, demandez l'aide d'un gréeur structurel professionnel.

Remarque : L'utilisation prolongée d'écouteurs à un volume élevé peut nuire à la santé de vos oreilles.

Il convient de ne pas placer sur l'appareil de sources de flammes nues, telles que des bougies allumées.

L'appel ne doit pas être exposé à des égouttements d'eau ou des éclaboussures et qu'aucun objet rempli de liquide tel que des vases ne doit être placé sur l'appareil.

Assurez que l'appareil est fourni de la propre ventilation. Ne procédez pas à l'installation près de source de chaleur tels que radiateurs, registre de chaleur, fours ou autres appareils (incluant les amplificateurs) qui produisent de la chaleur.

Les dispositifs marqués d'une symbole "d'éclair" sont des parties dangereuses au toucher et que les câbles extérieurs connectés à ces dispositifs de connection extérieure doivent être effectués par un opérateur formé ou en utilisant des cordons déjà préparés.

Cordon d'Alimentation - Ne pas enlever le dispositif de sécurité sur la prise polarisée ou la prise avec tige de mise à la masse du cordon d'alimentation. Une prise polarisée dispose de deux lames dont une plus large que l'autre. Une prise avec tige de mise à la masse dispose de deux lames en plus d'une troisième tige qui connecte à la masse. La lame plus large ou la tige de mise à la masse est prévu pour votre sécurité. La prise murale est dotée si elle n'est pas conçue pour accepter ce type de prise avec dispositif de sécurité. Dans ce cas, contactez un électricien pour faire remplacer la prise murale. Évitez d'endommager le cordon d'alimentation. Protégez le cordon d'alimentation. Assurez-vous qu'il ne marche pas dessus et qu'il ne pince pas en particulier aux prises. **N'UTILISEZ PAS L'APPAREIL** si le cordon d'alimentation est endommagé. Pour débrancher complètement cet appareil de l'alimentation CA principale, déconnectez le cordon d'alimentation de la prise d'alimentation murale. Le cordon d'alimentation du bloc d'alimentation de l'appareil doit demeurer pleinement fonctionnel.

Débranchez cet appareil durant les orages ou si inutilisé pendant de longues périodes.

Service - L'appareil ne doit être entretenu que par un personnel de service qualifié. Une réparation est nécessaire lorsque l'appareil a été endommagé de quelque manière que ce soit, comme le cordon d'alimentation ou la fiche est endommagé, du liquide a été renversé ou des objets sont tombés dans l'appareil, l'appareil a été exposé à la pluie ou à l'humidité, ne fonctionne pas normalement, nécessite le remplacement de la batterie ou est tombé. Débranchez l'alimentation avant l'entretien!

IMPORTANT SAFETY INSTRUCTIONS



The Lightning Flash with arrowhead symbol within an equilateral triangle, is intended to alert the user to the presence of uninsulated "dangerous voltage" within the product enclosure that may be of sufficient magnitude to constitute a risk of shock to persons



The exclamation point within an equilateral triangle is intended to alert the user to the presence of important operating and maintenance (servicing) instructions in the literature accompanying the product

1. Read these instructions.
2. Keep these instructions.
3. Heed all warnings.
4. Follow all instructions.
5. Do not use this apparatus near water.
6. Clean only with dry cloth.

7. Do not block any ventilation openings. Install in accordance with the manufacturer's instructions.
8. Do not install near any heat sources such as radiators, heat registers, stoves, or other apparatus (including amplifiers) that produce heat.
9. Do not defeat the safety purpose of the polarized or grounding-type plug. A polarized plug has two blades with one wider than the other. A grounding type plug has two blades and a third grounding prong. The wide blade or the third prongs are provided for your safety. If the provided plug does not fit into your outlet, consult an electrician for replacement of the obsolete outlet.
10. Protect the power cord from being walked on or pinched particularly at plugs, convenience receptacles, and the point where they exit from the apparatus.
11. Only use attachments/accessories specified by the manufacturer.
12. Use only with the cart, stand, tripod, bracket, or table specified by the manufacturer, or sold with the apparatus. When a cart is used, use caution when moving the cart/apparatus combination to avoid injury from tip-over.
13. Unplug this apparatus during lightning storms or when unused for long periods of time.
14. Refer all servicing to qualified service personnel. Servicing is required when the apparatus has been damaged in any way, such as power-supply cord or plug is damaged, liquid has been spilled or objects have fallen into the apparatus, the apparatus has been exposed to rain or moisture, does not operate normally, or has been dropped.

WARNING:

- To reduce the risk of fire or electric shock, do not expose this apparatus to rain or moisture and objects filled with liquids, such as vases, should not be placed on this apparatus.
- To completely disconnect this apparatus from the ac mains, disconnect the power supply cord plug from the ac receptacle.
- The mains plug of the power supply cord or appliance coupler shall remain readily accessible.



Le symbole représentant un éclair avec une flèche à l'intérieur d'un triangle équilatéral est utilisé pour prévenir l'utilisateur de la présence d'une tension électrique dangereuse non isolée à l'intérieur de l'appareil. Cette tension est d'un niveau suffisamment élevé pour représenter un risque d'électrocution



Le symbole représentant un point d'exclamation à l'intérieur d'un triangle équilatéral, signale à l'utilisateur la présence d'instructions importantes relatives au fonctionnement et à l'entretien de l'appareil dans cette notice d'installation

1. Lisez ces instructions.
2. Conservez ces instructions.
3. Respecter tous les avertissements.
4. Suivez toutes les instructions.
5. N'utilisez pas l'appareil près de l'eau.
6. Nettoyez uniquement avec chiffon sec.
7. Ne bloquez pas les ouvertures de ventilation. Installer en suivant les instructions du fabricant.
8. Ne pas installer près des sources de chaleur telles que radiateurs, bouches de chaleur, four ou autres appareils (y compris les amplificateurs) produisant de la chaleur.
9. N'annulez pas l'objectif sécuritaire de la fiche polarisée ou de la tige de mise à la terre. Une fiche polarisée possède deux lames avec une plus large que l'autre. Une prise avec mise à la terre possède deux lames et une troisième tige. La lame large ou la troisième tige sont fournis pour votre sécurité. Si la fiche n'entre pas dans votre prise, consultez un électricien pour remplacer la prise obsolète.
10. Protéger le cordon d'alimentation des piétinements ou pincements en particulier près des fiches, des prises de courant et au point de sortie de l'appareil.
11. Utilisez uniquement les accessoires spécifiés par le fabricant.
12. Utiliser uniquement avec un charriot, stand, trépied ou une table spécifiée par le fabricant, ou vendus avec l'appareil.
13. Débranchez l'appareil durant un orage ou lorsqu'il reste inutilisé pendant de longues périodes de temps.
14. Confiez toute réparation à un technicien qualifié. Une réparation est nécessaire lorsque l'appareil a été endommagé de quelque façon que ce soit, comme lorsque le cordon d'alimentation ou la fiche est endommagé, lorsque du liquide a été renversé ou des objets sont tombés à l'intérieur, lorsque l'appareil a été exposé à la pluie ou l'humidité, ne fonctionne pas normalement, ou est tombé.

AVERTISSEMENT:

- Pour réduire les risques d'incendie ou de choc électrique, ne pas exposer cet appareil à la pluie ou à l'humidité et ne placez pas d'objets contenant des liquides, tels que des vases, sur l'appareil.
- Pour isoler totalement cet appareil de l'alimentation secteur, débranchez totalement son cordon d'alimentation du réceptacle CA.
- La prise du cordon d'alimentation ou du prolongateur, si vous en utilisez un comme dispositif de débranchement, doit rester facilement accessible

CAUTION

**TO PREVENT ELECTRIC SHOCK HAZARD,
DO NOT CONNECT TO MAINS POWER SUPPLY
WHILE GRILLE IS REMOVED.**

AVIS

**POUR PRÉVENIR LES RISQUES D'ÉLECTROCUTION,
NE PAS RACCORDER A L'ALIMENTATION ÉLECTRIQUE ALORS
QUE LA GRILLE EST RETIRÉE.**

Table of Contents

<p>Important Safety Instructions - English..... i</p> <p>EMC Declaration TYPE B - English / Français..... ii</p> <p>Table of Contents..... ii</p> <p>YXL Series Active Speakers 1</p> <p>Features 1</p> <p>Power Switch & Mode LED 2</p> <p>Mode Switch 2</p> <p>Master Control 2</p> <p>Activity LED 2</p> <p>Bluetooth®..... 2</p> <p>Bluetooth® Pairing 2</p> <p>Linking Cabinets Using Bluetooth®. 2</p> <p>Onboard Mixer and Enable Switch 2</p> <p>Mixer..... 3</p> <p style="padding-left: 20px;">1. Channel Level Controls & Clip LEDs 3</p> <p style="padding-left: 20px;">2. Channel 1 Mic / Instrument In 3</p> <p style="padding-left: 20px;">3. Channel 2 Mic / Line In 3</p> <p style="padding-left: 20px;">4. Channel 3 Stereo Aux In 3</p> <p>Sub Switch..... 3</p> <p>Main In..... 3</p> <p>Stereo/Mono Switch 3</p> <p>Specifications - English 4</p> <p>Enceintes Actives de la Série YXL 5</p>	<p>Caractéristiques..... 5</p> <p>Interrupteur d’Alimentation et DEL de Mode 6</p> <p>Sélecteur de Mode 6</p> <p>Commande Principale (Master)..... 6</p> <p>DEL d’Activité (Activity) 6</p> <p>Bluetooth®..... 6</p> <p>Couplage Bluetooth® 6</p> <p>Connectez les Haut-Parleurs avec Bluetooth® 6</p> <p>Mélangeur Intégré et Commutateur d’Activation 6</p> <p>Mélangeur..... 7</p> <p style="padding-left: 20px;">1. Commandes de niveau de canal et DEL clip 7</p> <p style="padding-left: 20px;">2. Canal 1 Entrée micro / instrument..... 7</p> <p style="padding-left: 20px;">3. Canal 2 Entrée Micro / Ligne..... 7</p> <p style="padding-left: 20px;">4. Canal 3 Entrée Stéréo Aux..... 7</p> <p>Interrupteur Sub..... 7</p> <p>Entrée Principale (Main In)..... 7</p> <p>Commutateur Stéréo/Mono 8</p> <p>Spécifications - Français 8</p> <p>Diagrams 9</p> <p>Diagrams 10</p> <p>Block Diagram 13</p> <p>Warranty - English / Français 14</p> <p>Rear Page 15</p>
---	--

This equipment has been tested and found to comply with the limits for a Class B digital device, pursuant to part 15 of the FCC Rules. These limits are designed to provide reasonable protection against harmful interference in a residential installation. This equipment generates, uses and can radiate radio frequency energy, and if not installed and used in accordance with the instructions, may cause harmful interference to radio communications. However, there is no guarantee that interference will not occur in a particular installation. If this equipment does cause harmful interference to radio or television reception, which can be determined by turning the equipment off and on, the user is encouraged to try to correct the interference by one or more of the following measures:

- Reorient or relocate the receiving antenna.
- Increase the separation between the equipment and receiver.

- Connect the equipment into an outlet on a circuit different from that to which the receiver is connected.
- Consult the dealer or an experienced radio/TV technician for help.

CAUTION: Changes or modifications not expressly approved by the party responsible for compliance could void the user’s authority to operate the equipment.

This device complies with Industry Canada licence-exempt RSS standard(s).

Operation is subject to the following two conditions: (1) This device may not cause interference,

(2) This device must accept any interference, including interference that may cause undesired operation of the device.

This equipment complies with FCC radiation exposure limits set forth for an uncontrolled environment. This equipment should be installed and operated with minimum distance 20cm between the radiator & your body.

Cet équipement a été testé et déclaré conforme aux limites d’un appareil numérique de classe B, conformément à la partie 15 des règles de la FCC. Ces limites sont conçues pour fournir une protection raisonnable contre les interférences nuisibles dans une installation résidentielle. Cet équipement génère, utilise et peut émettre de l’énergie de radiofréquence et, s’il n’est pas installé et utilisé conformément aux instructions, peut causer des interférences nuisibles aux communications radio. Cependant, il n’y a aucune garantie que des interférences ne se produiront pas dans une installation particulière. Si cet équipement cause des interférences nuisibles à la réception radio ou télévision, ce qui peut être déterminé en éteignant et en rallumant l’équipement, l’utilisateur est encouragé à essayer de corriger l’interférence par une ou plusieurs des mesures suivantes :

- Réorientez ou déplacez l’antenne de réception.

- Augmenter la distance entre l’équipement et le récepteur.
- Branchez l’équipement dans une prise sur un circuit différent de celui auquel le récepteur est connecté.
- Consultez le revendeur ou un technicien radio/TV expérimenté pour obtenir de l’aide.

ATTENTION : Les changements ou modifications non expressément approuvés par la partie responsable de la conformité peuvent annuler l’autorité de l’utilisateur à faire fonctionner l’équipement.

Cet instrument est conforme aux normes RSS d’Industrie Canada exemptes de licence.

Le fonctionnement est soumis aux deux conditions suivantes : (1) Cet appareil ne peut pas causer d’interférence, (2) Cet appareil doit accepter toute interférence, y compris les interférences qui peuvent causer un fonctionnement indésirable de l’appareil.

Cet équipement est conforme aux limites d’exposition aux rayonnements de la FCC établies pour un environnement non contrôlé. Cet équipement doit être installé et utilisé avec une distance minimale de 20 cm entre le radiateur et votre corps.

YXL Series Active Speakers

The YXL Series offers our best ratio of power, performance and value for full-range active loudspeaker enclosures. Providing 500 watts (1000 watts peak) with efficient speaker components, the YXL Series is extremely loud for their sizes. There are several different input options for connecting audio sources including Bluetooth®, microphones, musical instruments and other audio sources. While the onboard audio mixer may have a minimum of controls, it's tremendously useful and provides great versatility. The YXL Series can be easily used in any situation, close to walls, floors, in arrays with multiple enclosures and as a stage monitor. With all these options, the YXL Series is the solution for all of your audio applications.

Up to 16 YXL Series Powered speakers can be linked together with a maximum of three 'mixers' active at any one time. This means up to 6 mic sources and 6 instrument/line sources are available in an array of three or more enclosures. The Master level controls are used to adjust the levels of individual powered enclosures. This is invaluable in applications where large numbers of enclosures are used such as in clusters or in trade show applications (or when YXL Series powered speakers are used as repeater enclosures or side-fill).

NOTE: Our Link system allows additional powered YXL Series powered speakers to be driven from a single source (up to a maximum of 16 YXL Series powered enclosures). A maximum of 3 mixers can be used when Linking YXL Series powered enclosures

USER TIP: When a pair of YXL Series powered speakers are Linked you can use both mixers integrated on each cabinet.

A 100 Hz high pass filter can be activated to make it easier to add subwoofers to the YXL-Series powered enclosures. This allows the speakers to be used more efficiently with almost any active subwoofer.

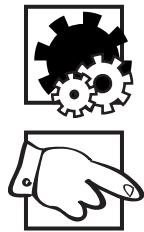

Features

- 1000 watts (peak) 500 watts (program)
- Superior DSP processing with component protection
- 10, 12 or 15-inch woofers with 2-inch voice coils
- 1-inch HF compression drivers
- 90° x 40° HF dispersion Horns
- Dual purpose full-range and wedge monitor speaker
- Ultra-clear reproduction throughout the whole audio bandwidth
- Lightweight and high efficiency bi-amped power module
- Low distortion and high power-handling 10, 12 and 15-inch woofers
- Recessed control panel
- Master Level control with Activity indicator (cabinet level adjustment)
- 3 Performance modes, Concert, Club and Monitor
- Defeatable 3 channel mixer with level controls and Clip indicators
- Bluetooth® input / streaming, not affected by Mixer Defeat
- 2 Microphone Inputs with level control and phantom power
- 1/4-inch TRS Instrument and Line Inputs
- 1/8-inch Aux Input for connecting mono or stereo audio sources
- An XLR Main In and Link output for easy connection and looping
- Selectable Sub filter (HPF) for connecting a subwoofer
- ABS / Polypropylene cabinet construction
- Tough, full length metal grille

Power Switch & Mode LED

The AC power switch on the rear panel turns the power On or Off. The Mode LED turns on to indicate power is supplied to the unit.

Mode Switch

The Mode Selector applies specific EQ and tone settings for the YXL Series powered enclosure, effectively custom tailoring the speaker for any environment.

Concert: Allows instruments and vocals to be equally and naturally reproduced which is best for live performance.

Club: Boosted bass and enhanced highs make this mode ideal for music playback.

Monitor: Optimized for use as a stage monitor and the human voice while minimizing feedback.



Master Control

The Master control sets the level of ALL sound coming out of the YXL Series enclosure. If there are multiple YXL Series speakers in a system, the volume of each speaker is individually set by using each enclosure's Master control.

Activity LED

This LED illuminates when audio signal is present from all sources being sent to the Master.

NOTE: If the Master is turned to Min, the Activity LED will not illuminate.



Bluetooth®

The Yorkville YXL Series is capable of receiving streaming audio over Bluetooth® from devices such as smart phones, tablets and laptops. Pairing your device with the YXL Series is simple and gives you the freedom to play your music wirelessly.

Bluetooth® Pairing

To pair your Bluetooth® device, depress the Bluetooth® switch for approximately 4-seconds. The blue LED will flash to indicate the YXL speaker is ready to be paired.

Linking Cabinets Using Bluetooth®.

Bluetooth® can be used along with the Link feature only when the first cabinet in the Link chain is paired and the mixer is enabled. Pair with the first cabinet using Bluetooth® and leave the others unpaired. Then, use the appropriate XLR cables to Link between the multiple cabinets by wire through the Link/left channel connection. If Stereo Bluetooth® is desired, set the "paired" cabinet to Stereo Mode, the right channel will play on the paired cabinet and the Left signal will play on the cabinet connected to the L/Link jack.

Onboard Mixer and Enable Switch

The Mixer Enable switch turns the onboard mixer 'on' or 'off.' When the Mic or Line inputs are used, this switch must be set to the 'on' position. If these inputs are not being used, the mixer should be turned 'off,' this will help prevent the mixer from contributing noise to the system. The onboard mixer should not be used when a source other than another YXL Series powered speaker (or similar) is connected to the LINK jack. Remember, a maximum of 3 mixers, in a chain of enclosures, should be used! A much larger number of enclosures may be used with the mixers disabled on the additional enclosures.

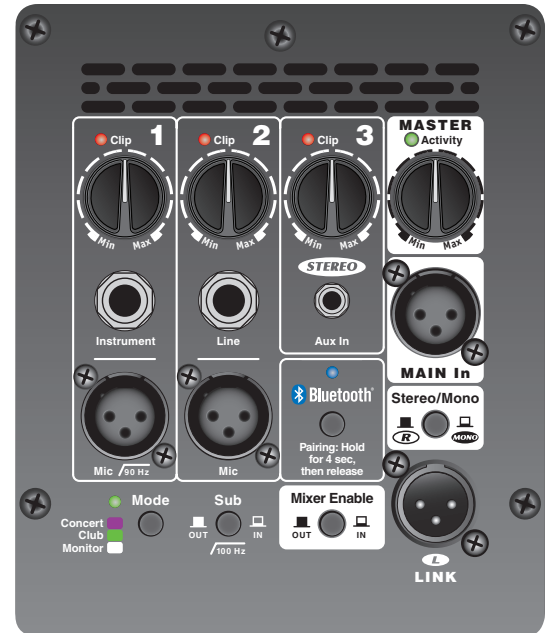

Mixer

1. Channel Level Controls & Clip LEDs

The channel level controls adjust the input sensitivity and the level of the channel's signal being sent to the Master. The clip LEDs illuminate 3 dB before clipping and are affected by both the source's gain signals and each corresponding channel level control.



USER TIP: When using the mixer, the Master control should be adjusted to control the suitable overall level of the YXL Series Powered Enclosure for the application.

NOTE: Adjustments of the gain for the Bluetooth® source can be made on the source device.

2. Channel 1 Mic / Instrument In

Any standard dynamic, condenser or phantom powered microphone may be connected to the Mic input, phantom power is built-in. The 1/4-inch TRS Instrument input is optimized for instruments such as guitars, basses or keyboards. Do NOT use both XLR and 1/4-inch inputs simultaneously.



NOTE: Some condenser microphones, that don't use batteries, may require phantom power.

TECH NOTE: The function of the fixed 90 Hz high pass filter on Channel 1 is to minimize low frequency rumble when an acoustic instrument is used. It also helps remove the boominess when using the Microphone.

3. Channel 2 Mic / Line In

Any standard dynamic, condenser or phantom powered microphone may be connected to the Mic input, phantom power is built-in. The 1/4-inch TRS input can be used with any line source such as a CD player or an electronic instrument with a line output. It is always recommended to use balanced sources. This helps prevent the risk of hum or buzz associated with unbalanced connections, especially if the cable is long or the source is operated from a separate AC power connection. Do NOT use both XLR and 1/4-inch inputs simultaneously.

4. Channel 3 Stereo Aux In

The 1/8-inch Line input jack is a typical 'stereo' audio input which properly sums the left and right signals from stereo sources such as MP3 players. When the mixer is set in Stereo Mode the right output will appear at the Link Output allowing a pair of linked YXL cabinets to give you stereo playback.

NOTE: Channel 3's 1/8-inch TRS Line input and Bluetooth® can be used simultaneously.

Sub Switch

For operation with a subwoofer, the Sub switch shuts off the low frequency boost and filters out signals below 100 Hz. This switch only affects the signals to the internal amplifier and does not affect signals going out from the on-board mixer, or to signals passing through the Link connections.

Main In

The Main In and L/Link connectors allow additional powered enclosures to be driven from a single source. You can Link up to 16 YXL Series powered enclosures! The Main In jack is the correct input to use when driving the YXL Series Powered Speaker with an external mixer or from another YXL link output.



TECH NOTE: The Main In and L/Link jacks operate at line level (+4 dBu) to achieve full power. When operating from signals that are not as strong, use the Line inputs of the first cabinet in the chain. The Link jacks are high quality balanced inputs with very good common mode (hum) rejection. To ensure maximum hum rejection, the proper balanced cables must be used.

NOTE: A maximum of 3 YXL Series Control Panel mixers can be used when Linking YXL Series Powered Enclosures.

Stereo/Mono Switch

The Stereo/Mono Switch works in conjunction with the L/Link out jacks. If a single YXL Series Powered Enclosure is used as the signal source, the originating cabinet will either be mono or Right channel only depending on the switch position. When in the out position (R), the Left channel is routed to the output of the link. When the switch is selected, the output of the Link is Mono (stereo signals summed). This allows a pair of "Linked" YXL cabinets to give you stereo playback. Mono sources will still play normally through both cabinets.



Specifications

	YXL10P / YXL12P / YXL15P
System Type	Active Loudspeaker
Active or Passive	Active
Program Power (watts)	500 watts program (1000 watts peak)
Max SPL (dB)	126dB continuous
Frequency Response (Hz +/- 3dB)	43 - 16k (Hz +/-3dB)
HF Dispersion (°H x °V)	90° x 40°
Crossover Frequency (Hz)	1.6kHz
HF Impedance (ohms)	8
HF Horn	Part of baffle
LF Driver(s)	YXL10P 10-inch (2-inch voice coil) YXL12P 12-inch (2.3-inch voice coil) YXL15P 15-inch (2.5-inch voice coil)
LF Power Amplifier (watts)	450 watts program (900 watts peak)
LF Impedance (ohms)	4
HF Power Amplifier (watts)	50
HF Amplifier Type	Class A/B
LF Amplifier Type	Class D
Cooling Scheme	Speed controlled fan
Power Cable	Yes
Power Switch	Yes - back
Power Consumption (typ/max)	120/180
Mixer Controls	3 recessed dial controls
Level Controls	Channels 1-3 and Master
EQ Controls	Pushbutton select, Concert, Club, Monitor
Limiter	Multiband excursion, RMS, rail
Other Controls / Features	2 Mic Inputs. Instrument In, Line In, 3.5mm Aux in, Bluetooth streaming, Sub In/Out, Mixer In/Out, Stereo/Mono Out
Feet	Rubber
Bar Handles	1 x Side / 1 x Back
Pole Mount Adapter (1 3/8-inch/3.5cm)	1 Bottom (dual angle 1 3/8-inch/3.5cm) 90° and -5°
Flying Hardware	2 (top), 1 (pullback)
Enclosure Materials	Polypropylene Cabinet, ABS baffle metal grille
Grille	Powder Coated Steel with Grille Cloth
Other Details	Rubber feet on bottom and side with the monitor Wedge
Dimensions (DWH xbackW, inches)	YXL10P 11x13.25x20.5; YXL12P 13.5x14x23; YXL15P (21x18.5x32)
Dimensions (DWH xbackW, cm)	YXL10P 28x33.5x52; YXL12P 34x35.5x 58.5; YXL15P (52x47x79)
Weight (lbs/kg)	YXL10P 31/14; YXL12P 37/16.8; YXL15P (T45/20.4)

Specifications subject to change without notice

Enceintes Actives de la Série YXL

La série YXL offre notre meilleur rapport puissance, performance et valeur pour les enceintes actives à large bande. Dotée de composants de haut-parleurs efficaces de 500 watts (1000 watts crête), la série YXL est extrêmement puissante pour sa taille. Il existe plusieurs options d'entrée différentes pour la connexion de sources audio, notamment le Bluetooth®, les microphones, les instruments de musique et d'autres sources audio. Bien que le mélangeur audio embarqué ne dispose que d'un minimum de commandes, il est extrêmement utile et offre une grande polyvalence. La série YXL peut être facilement utilisée dans n'importe quelle situation, près des murs, au sol, dans des ensembles à plusieurs enceintes et comme moniteur de scène. Avec toutes ces options, la série YXL est la solution pour toutes vos applications audio.

Jusqu'à 16 enceintes amplifiées de la série YXL peuvent être reliées entre elles, avec un maximum de trois mélangeurs actifs en même temps. Cela signifie que jusqu'à 6 sources micro et 6 sources instrumentales/lignes sont disponibles dans un ensemble de trois enceintes ou plus. Les commandes de niveau principal sont utilisées pour régler les niveaux de chaque enceinte amplifiée. Cela est très utile dans les applications où un grand nombre d'enceintes sont utilisées, comme dans les regroupements ou les salons professionnels (ou lorsque les enceintes amplifiées de la série YXL sont utilisées comme enceintes répétitrices ou comme enceintes sur les côtés de la scène).

NOTE : Notre système Link permet de connecter des enceintes amplifiées supplémentaires de la série YXL à partir d'une seule source (jusqu'à un maximum de 16 enceintes amplifiées de la série YXL). Vous ne pouvez utiliser que trois mélangeurs au maximum, dans une chaîne d'enceintes amplifiées de la série YXL

CONSEIL D'UTILISATION : Lorsqu'une paire d'enceintes amplifiées de la série YXL est reliée, vous pouvez utiliser les deux mélangeurs intégrés à chaque enceinte.

Un filtre coupe-bas de 100 Hz peut être activé pour faciliter l'ajout de caissons de basse aux enceintes amplifiées de la série YXL. Cela permet d'utiliser les haut-parleurs plus efficacement avec presque tous les caissons de basse actifs.

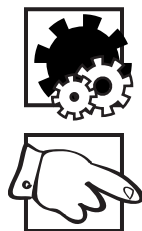

Caractéristiques

- 1000 watts (crête) 500 watts (programme)
- Traitement DSP supérieur avec protection des composants
- Woofers de 10, 12 ou 15 pouces avec bobines de 2 pouces
- Moteurs de compression HF de 1 pouce
- Pavillons de dispersion 90° x 40° HF
- Haut-parleur à double usage (large bande et retour de scène)
- Une reproduction ultra-claire sur toute la bande passante audio
- Module d'alimentation bi-amplifié léger et à haut rendement
- Woofers de 10, 12 et 15 pouces à faible distorsion et à forte capacité de puissance.
- Panneau de contrôle encastré
- Commande de niveau principale (Master) avec indicateur d'activité (ajustement au niveau du cabinet)
- 3 modes de fonctionnement, Concert, Club et Moniteur
- Mélangeur 3 canaux avec commandes de niveau et indicateurs de clip
- Entrée / streaming Bluetooth®, non affecté par le "Mixer Defeat"
- 2 entrées de microphone avec commande de niveau et alimentation fantôme
- Entrées pour Instrument TRS 1/4 de pouce et de niveau ligne
- Entrée auxiliaire 1/8-pouce pour la connexion de sources audio mono ou stéréo
- Une entrée principale et une sortie XLR pour faciliter la connexion et le bouclage
- Filtre sélectionnable Coupe-Bas (HPF) pour la connexion d'un caisson de basse
- Construction d'enceintes en ABS / Polypropylène
- Une grille métallique robuste sur toute la longueur

Interrupteur d’Alimentation et DEL de Mode

L’interrupteur d’alimentation CA situé sur le panneau arrière permet d’allumer ou d’éteindre l’appareil. La DEL de mode s’allume pour indiquer que l’appareil est alimenté.

Sélecteur de Mode

Le sélecteur de mode applique des réglages d’égalisation et de tonalité spécifiques à l’enceinte amplifiée de la série YXL, ce qui permet d’adapter l’enceinte à tout type d’environnement.

Concert: Permet de reproduire les instruments et les voix de manière égale et naturelle, ce qui est préférable pour les concerts.

Club: Des basses renforcées et des aigus améliorés rendent ce mode idéal pour la lecture de musique.

Moniteur: Optimisé pour une utilisation comme moniteur de scène et pour la voix humaine tout en minimisant le feedback.

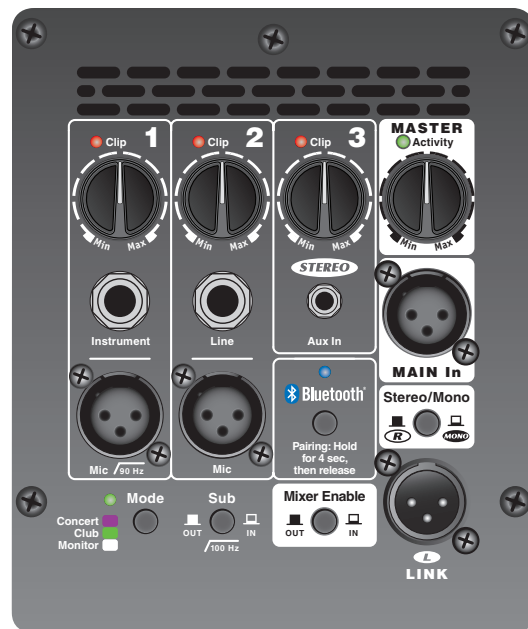

Commande Principale (Master)

La commande principale règle le niveau de TOUS les sons sortant de l’enceinte de la série YXL. S’il y a plusieurs enceintes de la série YXL dans un système, le volume de chaque enceinte est réglé individuellement en utilisant la commande principale de chaque enceinte.

DEL d’Activité (Activity)

Cette DEL s’allume lorsque le signal audio de toutes les sources acheminées vers la section principale est présent.

NOTE: Si la commande principale est réglée à Min, la DEL d’activité ne s’allumera pas.



Bluetooth®

La série YXL de Yorkville est capable de recevoir des transmissions audio en continu par Bluetooth® à partir d’appareils tels que les téléphones intelligents, les tablettes et les ordinateurs portables. Le couplage de votre appareil avec la série YXL est simple et vous donne la liberté de faire jouer votre musique sans fil.

Couplage Bluetooth®

Pour coupler votre appareil Bluetooth®, appuyez sur le bouton Bluetooth® pendant environ 4 secondes. La DEL bleue clignotera pour indiquer que l’enceinte YXL est prête à être couplée.

Connectez les Haut-Parleurs avec Bluetooth®

Le Bluetooth® peut être utilisé avec la fonction Link uniquement lorsque la première enceinte de la chaîne Link est couplée et que le mélangeur est activé. Coupez avec la première enceinte en utilisant Bluetooth® et laissez les autres enceintes non couplées. Ensuite, utilisez les câbles XLR appropriés pour relier entre elles les différentes enceintes via la connexion Link/canal gauche. Si vous souhaitez utiliser le Bluetooth® stéréo, mettez l’enceinte “couplée” en mode stéréo, le canal de droite sera diffusé sur l’enceinte couplée et le signal de gauche sera diffusé sur l’enceinte connectée à la prise L/Link.

Mélangeur Intégré et Commutateur d’Activation

L’interrupteur “Mixer Enable” permet d’activer ou de désactiver le mélangeur embarqué. Lorsque les entrées Mic ou Line sont utilisées, cet interrupteur doit être mis en position “on”. Si ces entrées ne sont pas utilisées, le mélangeur doit être éteint, ce qui permet d’éviter que le mélangeur ne contribue au bruit du système. Le mélangeur embarqué ne doit pas être utilisé lorsqu’une source autre qu’une autre enceinte amplifiée de la série YXL (ou similaire) est connectée à la prise LINK. N’oubliez pas que vous ne pouvez utiliser que trois mélangeurs au maximum, dans une chaîne d’enceintes ! Un nombre beaucoup plus important d’enceintes peut être utilisé avec les mélangeurs désactivés sur les enceintes supplémentaires.

Mélangeur

1. Commandes de niveau de canal et DEL clip

Les commandes de niveau de canal permettent de régler la sensibilité d'entrée et le niveau du signal du canal acheminé vers la commande principale. Les DEL clip s'allument à 3 dB avant l'écrêtage et sont affectées à la fois par le gain des signaux de la source et par chaque commande de niveau de canal correspondante.



CONSEIL D'UTILISATION : Lors de l'utilisation du mélangeur, la commande principale doit être réglée de manière à contrôler le niveau global approprié de l'enceinte amplifiée de la série YXL en fonction de l'application.

REMARQUE : Le réglage du gain pour la source Bluetooth® peut être effectués sur l'appareil à la source.

2. Canal 1 Entrée micro / instrument

Tout microphone standard dynamique, à condensateur ou à alimentation fantôme peut être connecté à l'entrée du micro, l'alimentation fantôme est intégrée. L'entrée TRS Instrument de 1/4 de pouce est optimisée pour les instruments tels que les guitares, les basses ou les claviers. N'utilisez PAS les entrées XLR et 1/4 de pouce simultanément.

NOTE : Certains microphones à condensateur, qui n'utilisent pas de piles, peuvent nécessiter une alimentation fantôme.



NOTE TECHNIQUE : La fonction du filtre passe-haut de 90 Hz sur le canal 1 est de minimiser la résonance des basses fréquences lorsqu'un instrument acoustique est utilisé. Il permet également de supprimer la résonance lors de l'utilisation du microphone.

3. Canal 2 Entrée Micro / Ligne

Tout microphone standard dynamique, à condensateur ou à alimentation fantôme peut être connecté à l'entrée du micro, l'alimentation fantôme est intégrée. L'entrée TRS 1/4" peut être utilisée avec toute source de niveau ligne telle qu'un lecteur de CD ou un instrument électronique avec une sortie de niveau ligne. Il est toujours recommandé d'utiliser des sources symétriques. Cela permet d'éviter le risque de bourdonnement associé aux connexions non équilibrées, en particulier si le câble est long ou si la source est exploitée à partir d'une connexion d'alimentation CA séparée. N'utilisez PAS simultanément les entrées XLR et 1/4 de pouce.

4. Canal 3 Entrée Stéréo Aux

La prise d'entrée ligne 1/8-pouce est une entrée audio "stéréo" typique qui additionne correctement les signaux gauche et droit des sources stéréo telles que les lecteurs MP3. Lorsque le mélangeur est réglé en mode stéréo, la sortie gauche apparaît à la sortie Link, ce qui permet à une paire d'enceintes YXL reliés entre eux de vous offrir une lecture stéréo.

REMARQUE : l'entrée de ligne TRS 1/8-pouce du canal 3 et le Bluetooth® peuvent être utilisés simultanément.

Interrupteur Sub

Pour le fonctionnement avec un caisson de basse, l'interrupteur Sub coupe l'amplification des basses fréquences et filtre les signaux inférieurs à 100 Hz. Cet interrupteur n'affecte que les signaux destinés à l'amplificateur interne et n'affecte pas les signaux sortant du mélangeur embarqué, ni les signaux passant par les connexions Link.

Entrée Principale (Main In)

Les connecteurs Main In et L/Link permettent de brancher des enceintes amplifiées supplémentaires à partir d'une seule source. Vous pouvez relier jusqu'à 16 enceintes amplifiées de la série YXL ! L'entrée principale (Main In) est la bonne entrée à utiliser pour alimenter une enceinte amplifiée de la série YXL avec un mélangeur externe ou à partir d'une autre sortie YXL Link.



NOTE TECHNIQUE : Les prises Main In et L/Link fonctionnent au niveau ligne (+4 dBu) pour atteindre la pleine puissance. Lorsque vous travaillez à partir de signaux moins puissants, utilisez les entrées de ligne de la première enceinte de la chaîne. Les prises Link sont des entrées symétriques de haute qualité avec une très bonne réjection en mode commun (bourdonnement). Pour assurer une réjection maximale du bourdonnement, il faut utiliser les câbles symétriques appropriés.

REMARQUE : Un maximum de 3 mélangeurs embarqués de la série YXL peuvent être utilisés lorsque l'on relie des enceintes amplifiées de la série YXL.



Commutateur Stéréo/Mono

Le commutateur stéréo/mono fonctionne en conjonction avec la prise de sortie L/Link. Si une seule enceinte amplifiée de la série YXL est utilisée comme source de signal, l'enceinte d'origine sera soit mono, soit canal droit uniquement, selon la position du commutateur. En position sortie (R), le canal gauche est acheminé vers la sortie Link. Lorsque le commutateur est en position enfoncé (Mono), la sortie du Link est Mono (signaux stéréo additionnés). Cela permet à une paire d'enceintes YXL "Linked" d'offrir une lecture stéréo. Les sources Mono continueront à être lues normalement par les deux enceintes.

Spécifications	
	YXL10P / YXL12P / YXL15P
Type de système	Enceinte active
Active ou Passive	Active
Puissance(watts)	500 watts program (1000 watts pointe)
Max SPL (dB)	126dB continue
Réponse en Fréquence (Hz +/- 3dB)	43 - 16k (Hz +/-3dB)
Dispersion HF (°H x °V)	90° x 40°
Fréquence de Coupure (Hz)	1.6kHz
Impédance HF(ohms)	8
Pavillon HF	Intégré au baffle
Haut-parleur Fréquences Graves	YXL10P 10-pouces (bobine 2-pouces) YXL12P 12-pouces (bobine 2.3 pouces) YXL15P 15-pouces (bobine 2.5 pouces)
Amplificateur de Puissance Basses Fréquences (watts)	450 watts programme (900 watts pointe)
Impédance BF (ohms)	4
Amplificateur de Puissance HF (watts)	50
Amplificateur de Puissance HF (type)	Classe A/B
Amplificateur de Puissance BF (type)	Classe D
Système de refroidissement	Ventilateur à vitesse contrôlée
Cordon d'alimentation	Oui
Interrupteur d'alimentation	Oui - arrière
Consommation de puissance (typ/max)	120/180
Commandes du mélangeur	3 commandes à bouton rotatif encastrées
Commandes de niveau	Canaux 1-3 et Principale
Commandes d'égalisation	Sélection par bouton-poussoir, Concert, Club, Moniteur
Limiteur	Excursion Multibande, RMS, rail
Autres commandes / caractéristiques	2 entrées micro. Entrée instrument, entrée ligne, entrée auxiliaire 3.5 mm, streaming Bluetooth, entrée/sortie caisson de basses, entrée/sortie Caoutchouc
Pieds	
Poignées	1 x côté / 1 x arrière
Adaptateur de montage sur poteau (1 3/8"-3.5cm)	1 Dessous (angle double 1 3/8 pouce/3,5 cm) 90° et -5°.
Quincaillerie de suspension	2 (dessus), 1 (tire arrière)
Matériaux de construction	Enceinte en polypropylène, grille métallique, baffle en ABS
Grille	Acier revêtu de poudre avec tissu de grille
Autres détails	Pieds en caoutchouc sur le fond et le côté
Dimensions (PLH xL arrière, pouces)	YXL10P 11x13.25x20.5; YXL12P 13.5x14x23; YXL15P (21x18.5x32)
Dimensions (PLH xL arrière, cm)	YXL10P 28x33.5x52; YXL12P 34x35.5x 58.5; YXL15P (52x47x79)
Poids (livres/kg)	YXL10P 31/14; YXL12P 37/16.8; YXL15P (T45/20.4)

Spécifications sujettes à modification sans préavis

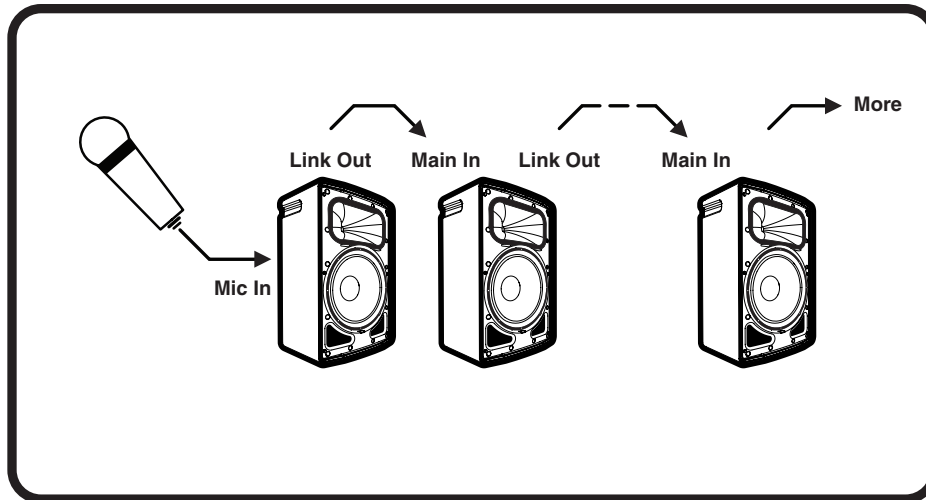

config01n-YXLP-10.jpg

MICROPHONE with MULTIPLE YXLPs

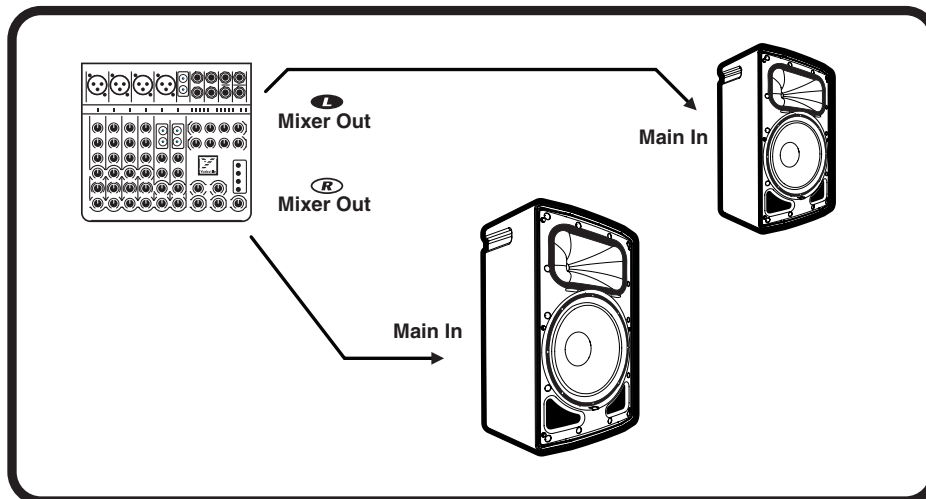

config02n-YXLP-10.jpg

STEREO P.A., with EXTERNAL MIXER

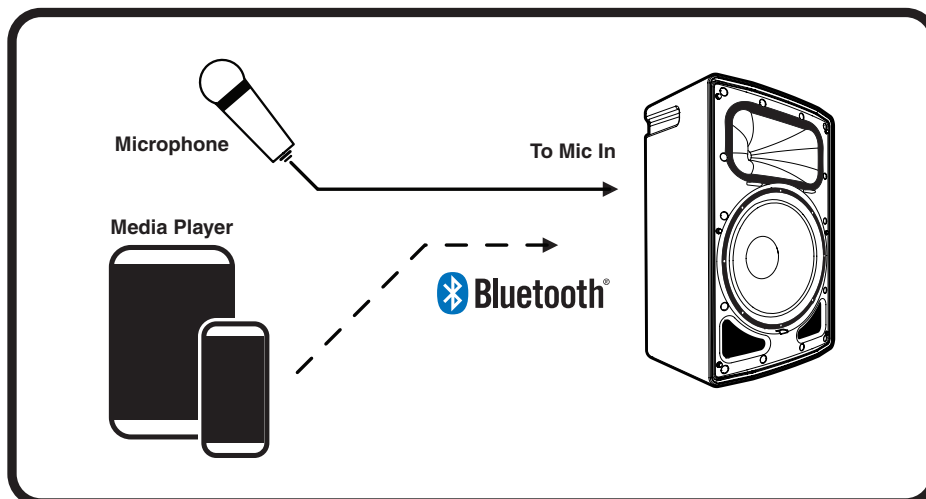

config03n-YXLP-10.jpg

ONE MIC and/or Bluetooth® MEDIA PLAYER

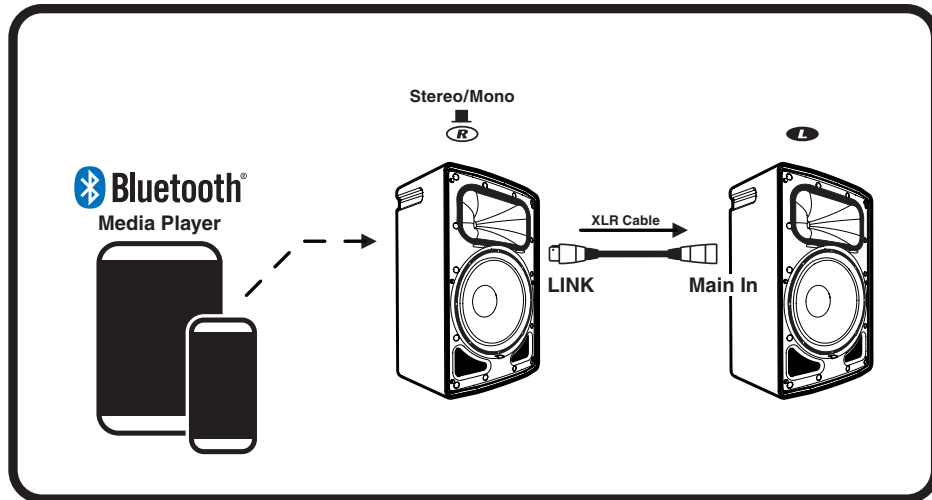

Stereo Operation with Bluetooth[®] MEDIA PLAYER

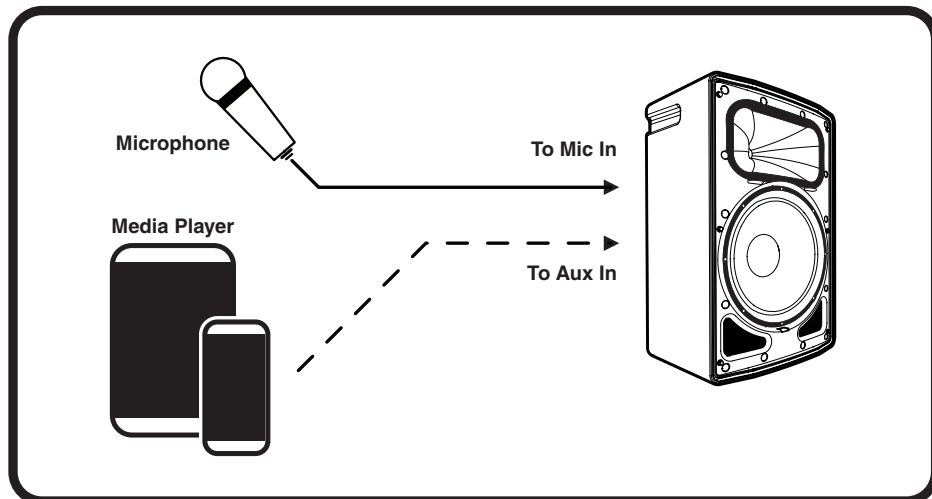

ONE MIC and/or MEDIA PLAYER

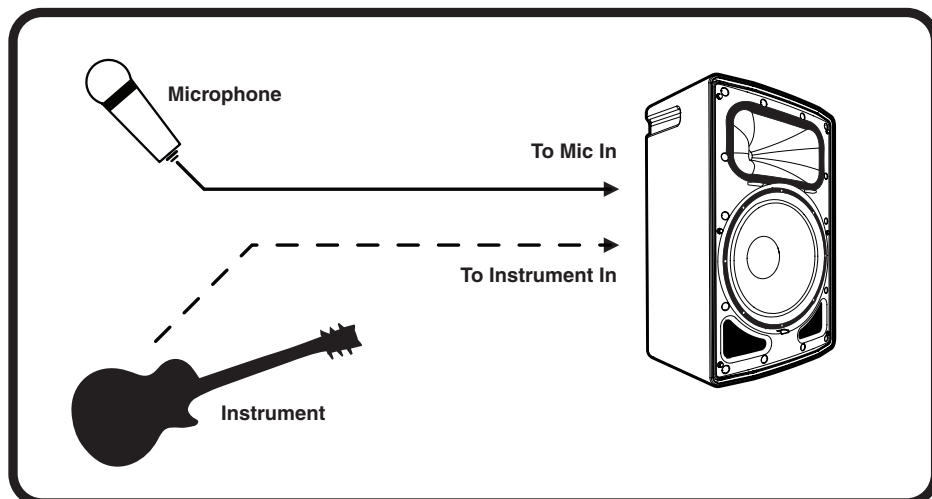

ONE MIC and/or MUSICAL INSTRUMENT

EYEBOLT INSTALLATION

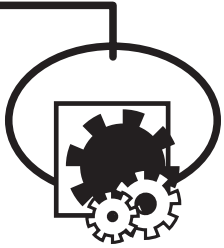

1. DESCRIPTION

Many of the popular models in the Yorkville speaker cabinet line are now equipped with flying hardware for overhead suspension applications. Depending on the model, two or more internal braces have been provided for rigging purposes. Each brace contains two bolt holes and provides center-of-gravity fly-points for use with in-line or angular loads. Many of the models will support additional suspended cabinets according to their specified working load limits.



IMPORTANT!!
 THE RIGGING OF LOUDSPEAKER SYSTEMS IS AN EXTREMELY SERIOUS MATTER. OVERHEAD RIGGING REQUIRES EXTENSIVE EXPERIENCE, INCLUDING (BUT NOT LIMITED TO) CALCULATING WORKING LOAD LIMITS, HARDWARE INSTALLATION, AND PERIODIC SAFETY INSPECTION OF ALL HARDWARE AND CABINETRY. IF YOU LACK THESE QUALIFICATIONS, DO NOT ATTEMPT THE INSTALLATION YOURSELF, BUT INSTEAD USE A PROFESSIONAL STRUCTURAL RIGGER. IMPROPER INSTALLATION CAN RESULT IN BODILY INJURY OR DEATH. CONSULT A STRUCTURAL ENGINEER TO CALCULATE ADDED LOADS FOR A BUILDING. STRUCTURAL REINFORCEMENT MAY BE NECESSARY TO INSURE A SAFE INSTALLATION.

2. REQUIRED TOOLS

- 4.5mm (7/32") Hex Wrench
- Thread lock adhesive (Removable Type)

3. EYEBOLT INSTALLATION

a) Using a 4.5mm (7/32") hex wrench, remove the flat head bolts from the top or bottom of the speaker enclosure to expose the tapped holes (on TX models, the flat head bolts are located within the track rails), as shown below. Be sure to keep these handy as they will be needed to seal the cabinet after the eyebolts are removed.



IMPORTANT!!
 USE ONLY LOAD RATED FORGED EYEBOLTS. THESE MAY BE PURCHASED THROUGH YORKVILLE SOUND OR ATM FLY-WARE™. TO INSURE CABINET-BRACING STRENGTH, MAKE SURE ALL FLY-POINTS ARE SECURED WITH EITHER AN EYEBOLT OR FLAT HEAD HEX BOLT.

b) Place a drop of thread-lock adhesive on the threads of the eyebolt and insert one into exposed hole. Tighten each eyebolt by hand until its fits snugly against the cabinet. Further tighten each eyebolt by rotating it another half turn. Be sure to insert eyebolts in the threaded hole directly in-line with the suspension cable. Always follow the eyebolt manufacturers installation and use instructions.

c) Suspend each cabinet according to working load calculations and practices recommended by the rigging hardware manufacturer.



IMPORTANT!!
 ON MODELS WITH ONLY TWO TOP SUSPENSION POINTS THE SUPPLIED PULL BACK AT THE REAR OF THE BOTTOM CENTER PANEL OF THE CABINET IS NOT TO BE USED AS A SUSPENSION POINT. THIS POINT TO BE USED FOR PULL BACK PURPOSES ONLY.

Remove Flat-Head Bolt and replace with Forged Shoulder Eyebolt!

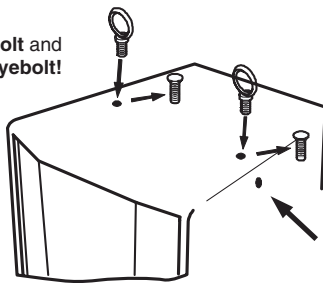

DO NOT Remove Flat-Head Bolts on the Side of Cabinet/s.

4. WORKING LOAD LIMITS

Specified working load limits have been determined for the enclosure as follows:

YXL10P	3 top		M8	weight of cabinet only
YXL12P	2 top, 1 pullback		M8	weight of cabinet only
YXL15P	2 top, 1 pullback		M8	weight of cabinet only



IMPORTANT!! READ ALL ENCLOSED INSTRUCTIONS ABOUT PROPER USE OF HARDWARE. TO INSURE PROPER INSTALLATION, FOR TECHNICAL INFORMATION ON SUSPENSION TECHNIQUES AND EXTERIOR ACCESSORY INFORMATION WE SUGGEST CALLING ATM FLY-WARE'S TECHNICAL SERVICES IN THE UNITED STATES AT (310)639-8282 MONDAY THROUGH FRIDAY FROM 9 AM TO 6 PM (PST) OR FAX AT (310)639-8284. YORKVILLE SOUND MAKES NO CLAIMS AS TO THE SAFETY OF THE ENCLOSURES IF RECOMMENDED LOAD LIMITS AND HARDWARE ARE NOT STRICTLY ADHERED TO. NOR DOES IT MAKE ANY SAFETY CLAIMS TO THE RESULTANT INSTALLATION.



IMPORTANT!! TRACK RAILINGS: UNITS THAT INCORPORATE THE TRACK RAILING SYSTEM HAVE THE SAME WORKING LOAD LIMITS AS THEY DO WHEN THEY ARE USED WITH EYEBOLTS. THESE RATINGS MAY BE LIMITED AND BASED ON THE RATINGS OF THE TRACK FITTINGS THEMSELVES. PLEASE ENSURE THAT THE RATING OF THE CERTIFIED TRACK FITTINGS EXCEEDS NECESSARY WORKING LOAD LIMITS.

EYEBOLT INSTALLATION

1. DESCRIPTION

Plusieurs des modèles populaires de la ligne d'enceinte à haut-parleur Yorkville sont maintenant équipés de quincaillerie de montage pour les applications requérant une suspension aérienne. Dépendamment du modèle, deux ou plusieurs attaches internes sont prévues pour de tels montages. Chaque attache contient deux trous de boulon et offre des points de montage centre de gravité pour utilisation avec charges droites ou anguleuses. Plusieurs des modèles permettent la suspension de cabinets additionnels selon leur limite de charge de travail spécifique.

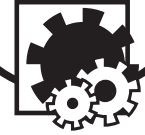

IMPORTANT!! LE MONTAGE DE SYSTÈME DE HAUT-PARLEUR EST UNE AFFAIRE TRÈS SÉRIEUSE. LES MONTAGES IMPLIQUANT UNE SUSPENSION AÉRIENNE NÉCESSITENT UNE CONNAISSANCE APPROFONDIE, INCLUANT (MAIS NON-LIMITÉE) AU CALCUL DES LIMITES DE CHARGE DE TRAVAIL, LA QUINCAILLERIE D'INSTALLATION, ET INSPECTIONS PÉRIODIQUES DE SÉCURITÉ DE TOUTE LA QUINCAILLERIE ET DE L'ÉBÉNISTERIE. SI VOUS N'AVEZ PAS CES QUALIFICATIONS, NE TENTEZ PAS DE FAIRE VOUS-MÊME L'INSTALLATION. AYEZ PLUTÔT RECOURS À UN PROFESSIONNEL DU DOMAINE. UNE INSTALLATION INADÉQUATE PEUT CAUSER DES BLESSURES CORPORELLES OU MÊME LA MORT. CONSULTEZ UN INGÉNIEUR EN STRUCTURE POUR CALCULER LA CHARGES ADDITIONNELLE AJOUTÉE AU BÂTIMENT. UN RENFORCEMENT DE LA STRUCTURE DU BÂTIMENT POURRAIT ÊTRE NÉCESSAIRE POUR ASSURER UNE INSTALLATION SÛRE.

2. OUTILS REQUIS

Clé Hex 4.5mm (7/32")

Adhésif de verrouillage pour filetage (Type amovible)

3. INSTALLATION DES BOULONS À OEIL

a) À l'aide d'une Clé Hex 4.5mm (7/32"), enlevez le boulon à tête plate du dessus ou du dessous de l'enceinte à haut-parleur pour découvrir les trous filetés (sur les modèles TX, les boulons à tête plate sont situés à l'intérieur des quincailleries de montage intégré), tel qu'indiqué ci-dessous.

Assurez-vous de ne pas perdre ces boulons à tête plate. Vous devrez les ré-utiliser pour fermer hermétiquement le cabinet quand les boulons œil seront enlevés.



IMPORTANT!! N'UTILISEZ QUE DES BOULONS À OEIL CLASSIFIÉ POUR LES CHARGES REQUISES. VOUS POUVEZ VOUS LES PROCURER DE YORKVILLE SOUND OU ATM FLYWARE™. POUR PRÉSERVER UNE FORCE MAXIMALE DE L'ENTRETOISEMENT DU CABINET, ASSUREZ-VOUS QUE TOUS LES POINTS DE SUSPENSION SONT FIXÉS SOLIDEMENT AVEC SOIT UN BOULON À OEIL, SOIT UN BOULON HEX À TÊTE PLATE

b) Placez une goutte d'adhésif de verrouillage sur le filetage du boulon à œil et placez-en une dans le trou exposé. Resserrez chaque boulon à œil à la main jusqu'à ce qu'ils soient bien serrés contre l'enceinte. Serrez encore chaque boulon à œil en les tournant un autre demi-tour.

Assurez-vous d'insérer les boulons à œil dans les trous filetés directement en ligne avec le câble de suspension. Toujours suivre les instructions d'installation et d'utilisation du fabricant des boulons à œil.

c) Suspendez chaque enceinte selon le calcul de charge de travail et les pratiques recommandées par le fabricant de la quincaillerie de montage.



IMPORTANT!! LES MODÈLES ÉQUIPÉS DE SEULEMENT DEUX POINT DE SUSPENSION SUR LE DESSUS, SONT DOTÉ D'UN POINT DE TIRE À L'ARRIÈRE SUR LE PANNEAU CENTRAL DU BAS. CE POINT DE TIRE NE DOIT PAS ÊTRE UTILISÉ COMME POINT DE SUSPENSION. CE POINT DE TIRE NE DOIT SEULEMENT ÊTRE UTILISÉ QUE POUR TIRER L'ENCEINTE VERS L'ARRIÈRE..

Enlevez le Boulon à tête plate et
Remplacez-le avec un boulon à œil forger!

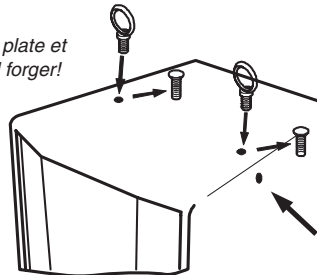

N'enlevez pas les boulons à tête
plate sur le côté de l'enceinte/s

4. LIMITES DE CHARGE DE TRAVAIL

Les limites de charge spécifiées ont été déterminées pour chaque enceinte comme suit:

YXL10P	3 top		M8	weight of cabinet only
YXL12P	2 top, 1 pullback		M8	weight of cabinet only
YXL15P	2 top, 1 pullback		M8	weight of cabinet only



IMPORTANT!! LIRE TOUTE LA DOCUMENTATION INCLUSE AU SUJET DE L'UTILISATION APPROPRIÉ DE LA QUINCAILLERIE. POUR ASSURER UNE BONNE INSTALLATION, POUR OBTENIR DE L'INFORMATION TECHNIQUE SUR LES DIVERSES TECHNIQUES DE SUSPENSION ET POUR OBTENIR DE L'INFORMATION SUR LES ACCESSOIRES EXTÉRIEURS NOUS VOUS SUGGÉRONS D'APPELER LE SERVICE TECHNIQUE DE ATM FLY-WARE AUX ETATS-UNIS AU (310)639-8282 DU LUNDI AU VENDREDI DE 9 AM À 6 PM (HSP) OU PAR FAX AU (310)639-8284. YORKVILLE SOUND NE GARANTIE PAS UNE UTILISATION SÉCURITAIRE DES ENCEINTES SI LES LIMITES DE CHARGE RECOMMANDÉES NE SONT PAS RESPECTÉES ET SI VOUS N'ADHÉREZ PAS STRICTEMENT À LA LISTE DE QUINCAILLERIE RECOMMANDÉE.



IMPORTANT!! RAILS DE MONTAGE (TRACK RAILINGS): LES ENCEINTES INCORPORANT LE SYSTÈME DE RAIL DE MONTAGE ONT LES MÊMES LIMITES DE CHARGE DE TRAVAIL QU'ILS SOIENT SUSPENDUS AVEC LE SYSTÈME DE RAIL OU AVEC LES BOULONS À OEIL. CES VALEURS ASSIGNÉES DE LIMITE DE CHARGE PEUVENT ÊTRE LIMITÉES ET BASÉES SUR LA VALEUR DE LIMITE DE CHARGE ASSIGNÉE AUX APPAREILLAGES DE RAIL (TRACK FITTINGS) ELLE-MÊMES. ASSUREZ-VOUS S.V.P. QUE LA VALEUR ASSIGNÉE DE LIMITE CHARGE DE TRAVAIL SUR LES APPAREILLAGES CERTIFIÉS DE RAIL (TRACK FITTINGS) EXÈDE LES LIMITES NÉCESSAIRES DE CHARGE DE TRAVAIL.

Block Diagram for YXL10P+YXL12P+YXL15P

DESIGNED BY YORKVILLE SOUND

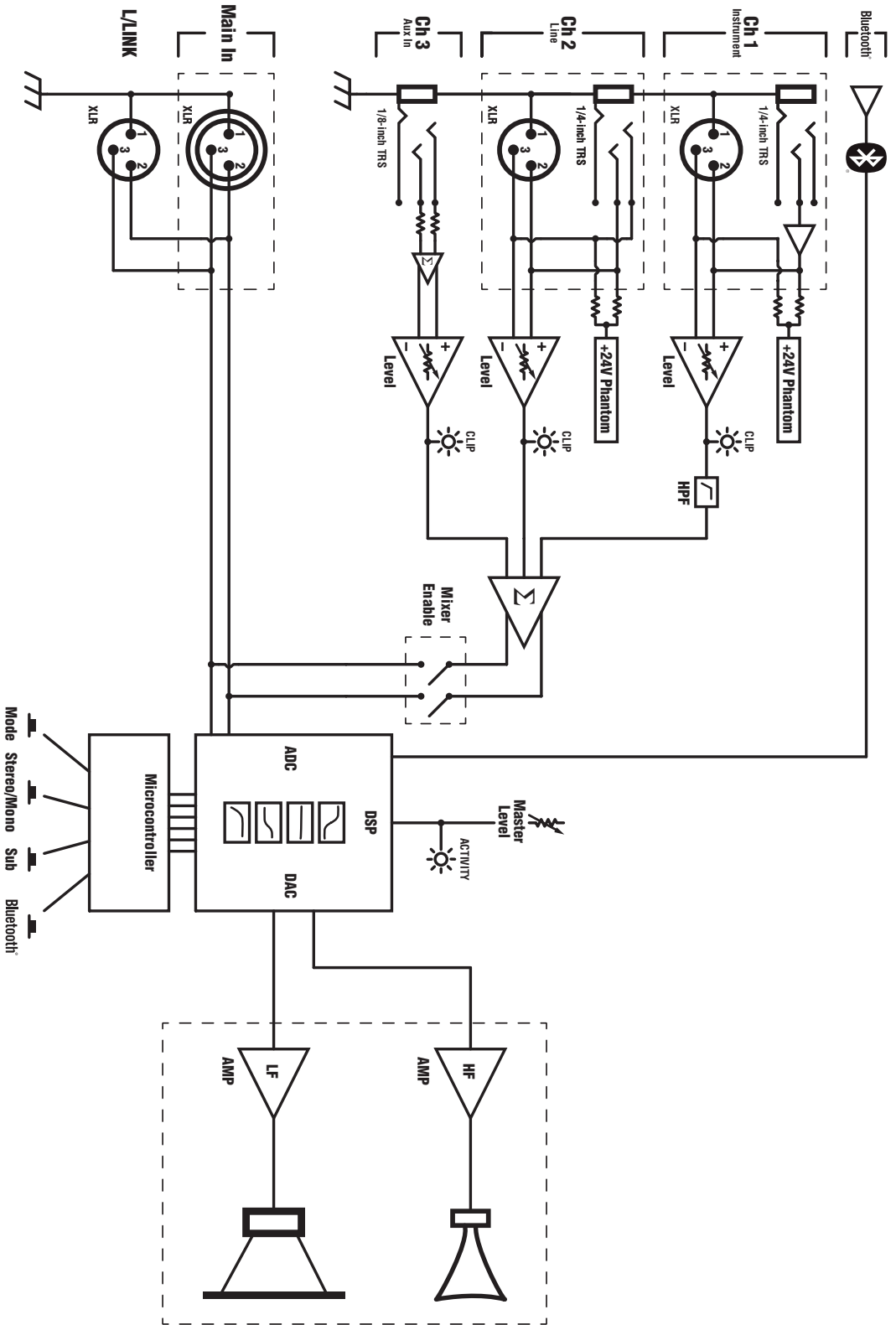

Block-Diag-YXL_P-Series-00-1v0



Two & Ten Year Warranty

Unlimited Warranty

Yorkville's two and ten-year unlimited warranty on this product is transferable and does not require registration with Yorkville Sound or your dealer. If this product should fail for any reason within two years of the original purchase date (ten years for the wooden enclosure), simply return it to your Yorkville dealer with original proof of purchase and it will be repaired free of charge. This includes all Yorkville products, except for the YSM Series studio monitors, Coliseum Mini Series and TX Series Loudspeakers.

Freight charges, consequential damages, weather damage, damage as a result of improper installation, damages due to exposure to extreme humidity, accident or natural disaster are excluded under the terms of this warranty. Warranty does not cover consumables such as vacuum tubes or par bulbs. See your Yorkville dealer for more details. Warranty valid only in Canada and the United States.

Garantie Illimitée

La garantie illimitée de deux et dix ans de ce produit est transférable. Il n'est pas nécessaire de faire enregistrer votre nom auprès de Yorkville Sound ou de votre détaillant. Si, pour une raison quelconque, ce produit devient défectueux durant les deux années qui suivent la date d'achat initial (dix ans pour l'ébénisterie), retournez-le simplement à votre détaillant Yorkville avec la preuve d'achat original et il sera réparé gratuitement. Ceci inclus tous les produits Yorkville à l'exception de la série de moniteurs de studio YSM, la mini série Coliseum et de la série TX.

Les frais de port et de manutention ainsi que les dommages indirects ou dommages causés par désastres naturels, extrême humidité ou mauvaise installation ne sont pas couverts par cette garantie. Cette garantie ne couvre pas les produits consommables tels que lampe d'amplificateur ou ampoules "PAR". Voir votre détaillant Yorkville pour plus de détails. Cette garantie n'est valide qu'au Canada et aux États Unis d'Amérique.

REAL Gear.
REAL People.



Canada U.S.A.

Voice: (905) 837-8481 Voice: (716) 297-2920
Fax: (905) 837-8746 Fax: (716) 297-3689

www.yorkville.com

Yorkville Sound Yorkville Sound Inc.
550 Granite Court 4625 Witmer Industrial Estate
Pickering, Ontario Niagara Falls, New York
L1W-3Y8 CANADA 14305 USA

Printed in Canada



WEB: www.yorkville.com

WORLD HEADQUARTERS

CANADA

Yorkville Sound Limited
550 Granite Court
Pickering, Ontario
L1W 3Y8 CANADA

Voice: 905-837-8481
Fax: 905-839-5776

U.S.A.

Yorkville Sound Inc.
4625 Witmer Industrial Estate
Niagara Falls, New York
14305, USA

Voice: 716-297-2920
Fax: 716-297-3689



Quality and Innovation Since 1963
Printed in Canada